

H1essential

Портативный рекордер

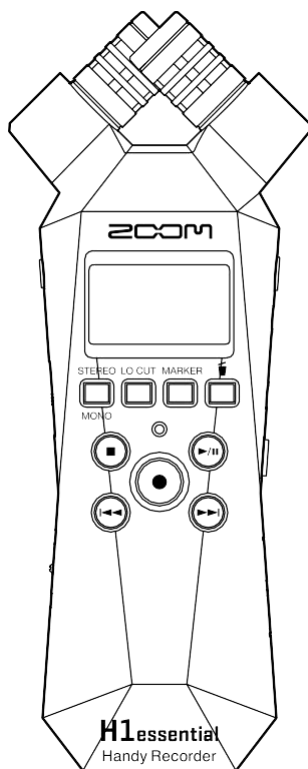

Руководство по эксплуатации

Перед использованием необходимо ознакомиться с инструкциями по использованию и технике безопасности.

©2024 ZOOM CORPORATION

Копирование или перепечатка данного руководства частично или полностью запрещены без разрешения.

Названия продуктов, зарегистрированные товарные знаки и названия компаний в этом документе являются собственностью соответствующих компаний. Все товарные знаки и зарегистрированные товарные знаки в этом документе предназначены только для целей идентификации и не предназначены для нарушения авторских прав их соответствующих владельцев.

Правильное отображение невозможно на устройствах с монохромным дисплеем.

Примечания к данному руководству по эксплуатации

Это руководство может понадобиться вам в будущем. Всегда храните его в легкодоступном месте. Содержание этого документа и технические характеристики продукта могут быть изменены без предварительного уведомления.

- Microsoft и Windows являются товарными знаками группы компаний Microsoft.
- Mac, macOS, iPadOS и Lightning являются товарными знаками Apple Inc.
- IOS является зарегистрированным товарным знаком или товарным знаком Cisco Systems, Inc. и аффилированных компаний в США и других странах и используется по лицензии.
- Логотип microSDXC является товарным знаком SD-3C LLC.
- USB Type-C является товарным знаком Форума разработчиков USB.
- Запись из защищенных авторским правом источников, включая компакт-диски, пластинки, кассеты, живые выступления, видеоработы и трансляции, без разрешения правообладателя для любых целей, кроме личного использования, запрещена законом. ZOOM CORPORATION не несет никакой ответственности, связанной с нарушением авторских прав.

Содержание

Примечания к данному руководству по эксплуатации.....	2
Обзор H1essential.....	5
Достижение высокого качества звука во время записи и редактирования	5
Функции панелей.....	7
Обзор отображаемых экранов.....	11
Процесс записи.....	17
Подготовка	18
Установка карт microSD.....	18
Подача питания.....	19
Подключение устройств ввода	21
Размещение H1essential.....	22
Включение/выключение питания	23
Настройка Помощника (при первом запуске).....	25
Настройка отображаемого языка (при первом запуске).....	26
Настройка формата даты (при первом запуске)	27
Настройка даты и времени (при первом запуске)	28
Настройка типа используемых батарей (при первом запуске)	29
Предотвращение неправильной работы (функция HOLD).....	30
Настройка входных параметров.....	31
Переключение между стерео и моно.....	31
Обрезной фильтр НЧ (Lo Cut).....	33
Настройка вывода	34
Изменение способа регулировки выходного уровня	34
Настройка фиксированного уровня.....	36
Запись	38
Мониторинг входных звуков.....	38
Настройка записи.....	39
Проверка текущей даты/времени и имени следующего записанного файла	52
Запись.....	53
Добавление меток во время записи	55
Перемещение записываемого файла в папку «Корзина»	56
Воспроизведение записей.....	57
Воспроизведение записей.....	57
Выбор файлов для воспроизведения (экран списка файлов).....	58
Автоматическая регулировка громкости во время воспроизведения (нормализация)	59
Изменение формата файла и экспорт файлов.....	60
Добавление/удаление меток в записанных файлах.....	62
Повторное воспроизведение заданного интервала (повтор A-B)	64
Изменение скорости воспроизведения.....	66
Проверка информации о файле	67

Перемещение воспроизводимого файла в папку «Корзина»	68
Настройка повторного воспроизведения (Настройка повтора)	69
Управление файлами.....	70
Структура папок и файлов H1essential.....	70
Использование в качестве USB-микрофона	73
Подключение к компьютерам, смартфонам и планшетам	73
Отключение звука USB-микрофона.....	76
Отключение от компьютеров, смартфонов и планшетов.....	77
Настройка USB-микрофона.....	78
Перенос файлов на компьютеры и другие устройства	83
Подключение к компьютерам, смартфонам и планшетам	83
Отключение от компьютеров, смартфонов и планшетов.....	85
Наложение (Overdubbing).....	86
Управление картами microSD.....	89
Форматирование карт microSD	89
Тестирование карт microSD.....	90
Удаление файлов из папки «Корзина»	94
Выполнение различных настроек.....	95
Настройка отображаемого языка	95
Настройка даты и времени	96
Настройка формата даты.....	98
Настройка яркости дисплея.....	100
Настройка энергосбережения дисплея	101
Затемнение дисплея во время записи	103
Настройка типа используемых батареек.....	105
Настройка времени до автоматического отключения питания	107
Использование функции специальных возможностей Помощника	109
Настройка Помощника (Специальные возможности).....	109
Настройка громкости Помощника	111
Проверка информации Помощника.....	112
Установка звуков Помощника.....	113
Восстановление заводского состояния по умолчанию.....	114
Управление прошивкой	115
Проверка версий прошивки.....	115
Обновление прошивки.....	116
Проверка актуальной информации о H1essential	117
Включение/выключение звука Помощника с помощью сочетания клавиш	118
Приложение	119
Устранение неполадок.....	119
Список метаданных H1essential.....	121
Спецификации	125

Обзор H1essential

Достижение высокого качества звука во время записи и редактирования

Благодаря поддержке WAV-файлов формата 32-бит с плавающей запятой H4essential может поддерживать высочайшее качество звука от записи до редактирования в DAW или другом программном обеспечении.



Обзор 32-разрядного WAV-файла с плавающей запятой

WAV-файлы формата 32-бит с плавающей запятой имеют следующие преимущества по сравнению с обычными 16/24-битными WAV-файлами.

Благодаря этим преимуществам качество звука записи может быть сохранено после редактирования в DAW или другом программном обеспечении.

Преимущество разрешения

Преимущество WAV-файлов формата 32-бит с плавающей запятой заключается в том, что они могут поддерживать высокое разрешение даже при низкой громкости. В результате, тихие звуки можно сделать громче при редактировании после записи без ухудшения их качества.

■ 16/24-битный WAV

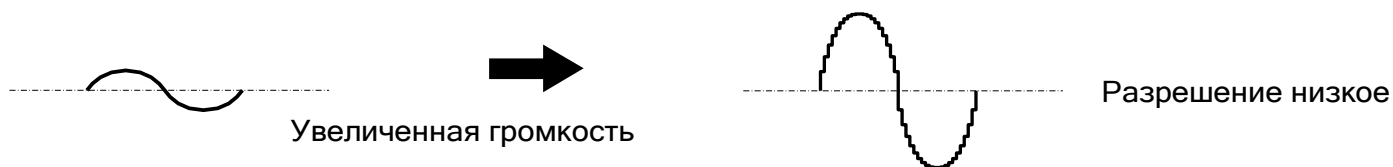

■ 32-битный WAV с плавающей запятой

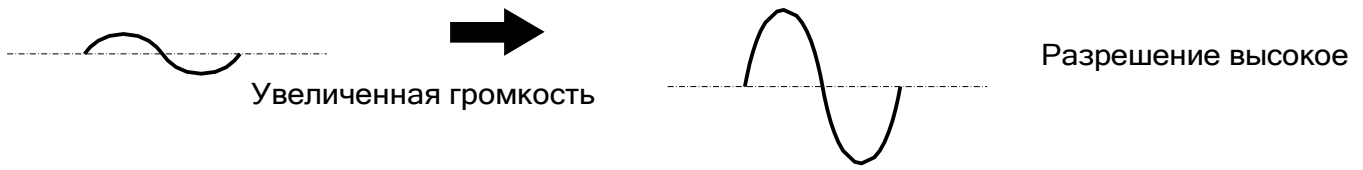

Преимущество клиппирования

Если сигнал звучит искаженным при выводе из H1essential или в DAW, его можно отредактировать после записи, чтобы уменьшить его громкость и восстановить неискаженный сигнал, поскольку данные в 32-битном файле WAV с плавающей запятой сами по себе не искажаются.

■ 16/24-битный WAV

Искаженная запись

Все еще искаженная



■ 32-битный WAV с плавающей запятой

Искаженная запись

Не искаженная



Функции панелей

Передняя и задняя

■ Передняя

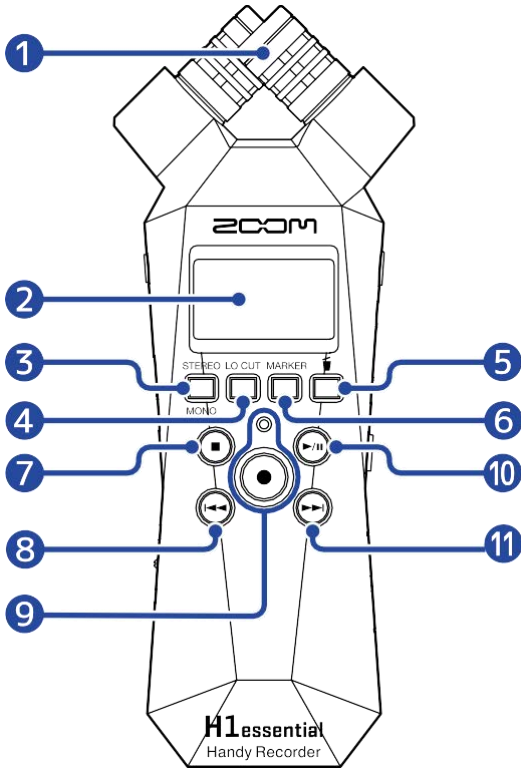

■ Задняя

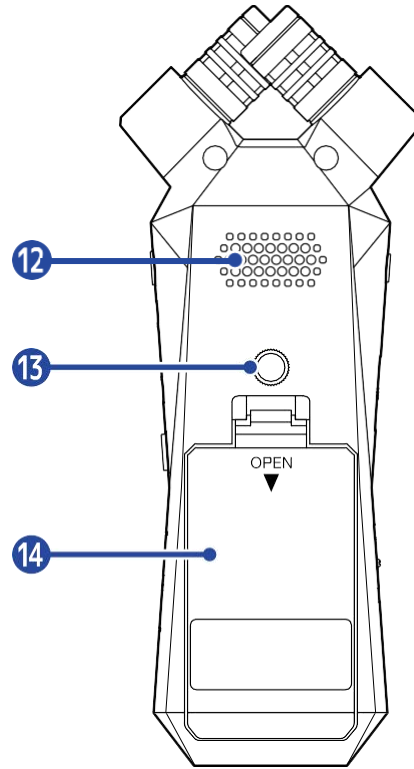

1 Встроенный XY-микрофон

Этот стерео-микрофон оснащен двумя микрофонами перекрещивающейся направленности. Он может записывать объемный звук с естественной глубиной и панорамой.

2 Дисплей

Отображает различные типы информации.

3 Кнопка управления STEREO/MONO

Когда [главный экран](#) открыт, формат записи звука переключается между стерео и моно. Когда открыт любой другой экран, кнопка выполняет функцию значка, показанного в нижней части дисплея. (→ [Обзор кнопок управления](#))

4 Кнопка управления LO CUT

Когда [главный экран](#) открыт, меняется настройка LO CUT. Когда открыт любой другой экран, кнопка выполняет функцию значка, показанного в нижней части дисплея. (→ [Обзор кнопок управления](#))

5 Кнопка управления Корзины

Когда [главный экран](#) открыт, записанный файл перемещается в корзину. Когда [экран воспроизведения](#) открыт, воспроизводимый файл перемещается в корзину. Когда открыт любой другой экран, кнопка выполняет функцию значка, отображаемого в нижней части дисплея. (→ [Обзор кнопок управления](#))

6 Кнопка управления MARKER

Когда [главный экран](#) открыт, кнопка добавляет метку к записи.

Когда открыт любой другой экран, кнопка выполняет функцию значка, показанного в нижней части дисплея. (→ [Обзор кнопок управления](#))

7 Кнопка STOP

Останавливает запись/воспроизведение.

Нажмите, когда откроется [экран воспроизведения](#) или экран настроек, чтобы вернуться на [главный экран](#) (за некоторыми исключениями).

8 Кнопка REW

Перемещает вас в начало файла.

Если нажать рядом с началом файла, откроется экран списка файлов, где можно выбрать файлы. (→ [Выбор файлов для воспроизведения \(Экран списка файлов\)](#))

Если между текущей позицией воспроизведения и началом есть метки, вы переместитесь к ближайшей метке.

Нажмите и удерживайте для поиска в обратном направлении.

9 Кнопка и индикатор REC

Начинает запись. Индикатор загорается во время записи.

10 Кнопка PLAY/PAUSE

Запускает и останавливает воспроизведение.

При работе в качестве USB-микрофона, включает/выключает звук.

(→ [Отключение звука USB-микрофона](#)) Когда экран списка файлов открыт, открывается [экран воспроизведения](#) для выбранного файла.

11 Кнопка FF

Открывает экран списка файлов, на котором можно выбрать файлы. (→ [Выбор файлов для воспроизведения \(экран списка файлов\)](#))

Если между текущей позицией воспроизведения и концом есть метки, вы переместитесь к ближайшей метке.

При воспроизведении в обратном режиме или на паузе он переходит к следующей метке. Если метки нет, открывается экран списка файлов.

Нажмите и удерживайте для поиска вперед.

12 Встроенный динамик

Выводит звук во время воспроизведения файла.

Если наушники подключены к разъему PHONE/LINE OUT, динамик заглушен.

13 Резьба для крепления штатива

Используется для крепления H1essential к штативу.

14 Крышка аккумуляторного отсека



Откройте его при установке или извлечении батареек типа AAA. (→ [Установка батареек](#))

■ Обзор кнопок управления

Когда значки операций появляются в нижней части дисплея на [экране меню](#), [экране воспроизведения](#), [экране параметров воспроизведения](#) и других экранах, нажмите клавиши управления, расположенные непосредственно под значками операций, чтобы выбрать или подтвердить параметры на экране.

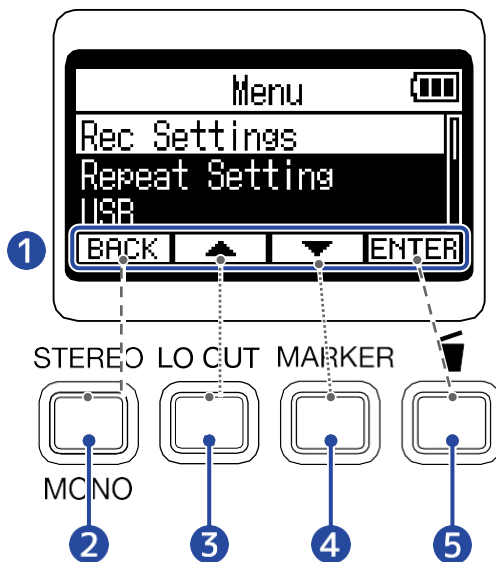
■ Пример экрана меню





- 1** Кнопки операций
Отображаемые значки зависят от экрана.
- 2** Кнопка управления (**BACK**)
Возвращает вас к предыдущему экрану.
- 3** Кнопка управления ()
Выбирает пункт выше.
- 4** Кнопка управления ()
Выбирает пункт ниже.
- 5** Кнопка управления (**ENTER**)
Подтверждает выбранный пункт.

Появятся другие иконки операций. Они объясняются в процедурах для каждого пункта.

■ Сокращенные описания процедур в данном руководстве по эксплуатации

В данном руководстве по эксплуатации процедуры, включающие нажатие кнопок операций для их выполнения, имеют значки и сокращены следующим образом.

Пример: Используйте кнопки управления  /  , чтобы выбрать "Rec Settings" и нажмите **ENTER** , чтобы подтвердить выбранный параметр.

Сокращение: Используйте  /  , чтобы выбрать "Rec Setting" и нажмите **ENTER** для подтверждения.

Левая и правая панели

■ Левая панель

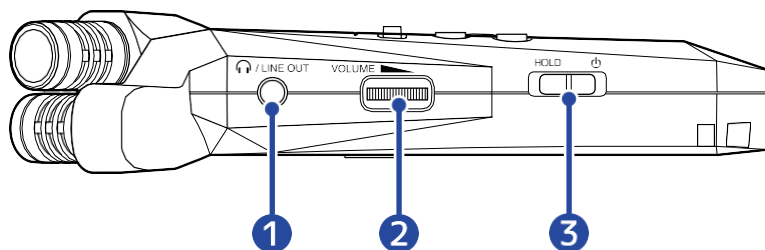

■ Правая панель

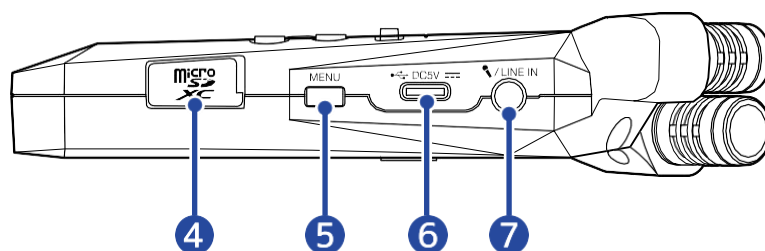

1 Выход PHONE/LINE OUT

Используйте гнездо для стерео мини-джека при выводе звука на наушники или подключенное внешнее устройство.

2 VOLUME

Регулирует уровень громкости встроенного динамика, выхода на наушники или подключенное устройство.

3 Переключатель POWER/HOLD

Настраивает громкость выходного сигнала, поступающего на встроенный динамик, наушники или подключенное устройство.

4 Слот для карты microSD

Вставьте сюда карту microSD.

5 Кнопка MENU

Нажмите эту кнопку, чтобы открыть [экран меню](#).

Когда открыт любой другой экран, вы возвращаетесь на [главный экран](#).

Когда [экран настроек воспроизведения](#) открыт, он возвращается на [экран воспроизведения](#).

6 USB-порт (Type-C)

Подключите к компьютеру, смартфону или планшету, чтобы использовать функции передачи файлов и использовать H4essential в качестве аудио-интерфейса. Поддерживает работу с питанием от шины USB.

7 Разъем MIC/LINE IN (поддерживает питание Plug In)

Для записи можно использовать внешний микрофон.

С этим разъемом можно использовать Plug In-совместимые микрофоны.

Обзор отображаемых экранов

В этом разделе мы расскажем об экранах, отображаемых на дисплее H1essential.

Главный экран

Этот экран появляется на дисплее при включении питания H1essential. Здесь отображается состояние H1essential, включая состояние записи и формы входного сигнала. Когда начинается запись, имя записываемого файла отображается в верхней части экрана.

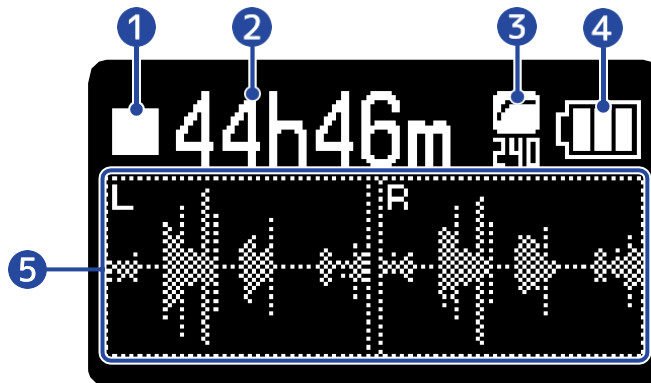

1 Иконка статуса

Статус записи отображается значком.

- Остановлен
- Запись

2 Доступное время записи / затраченное время записи

Здесь отображается текущее доступное время записи на момент приостановки записи и текущее прошедшее время записи.

3 Индикатор LO CUT

Здесь отображается настройка LO CUT. Ничего не будет отображаться, если для этого параметра установлено значение OFF. (→ [Снижение шума \(Lo Cut\)](#))

4 Оставшийся заряд батареи

Отображается при работе от батареек. Когда оставшийся заряд батареи станет низким, замените батарейки (→ [Установка батарей](#)) или подключите адаптер переменного тока (→ [Подключение адаптера переменного тока](#)) или портативный аккумулятор (→ [Использование других источников питания](#)).



Полный заряд ←————→ Батарея разряжена

5 Отображение осциллограммы

Показывает формы сигналов, поступающих в H1essential.

Формы сигналов для левого и правого каналов будут отображаться в стерео-режиме. Форма волны, которая объединяет каналы L и R, будет отображаться в моно.

(→ [Переключение между стерео и моно](#))

ПОДСКАЗКА

Когда открыт любой экран, кроме главного экрана, нажмите  , чтобы вернуться на главный экран. Эта функция будет полезна, когда вы хотите быстро вернуться на главный экран с различных экранов настроек. (Переход на главный экран с некоторых экранов невозможен.)



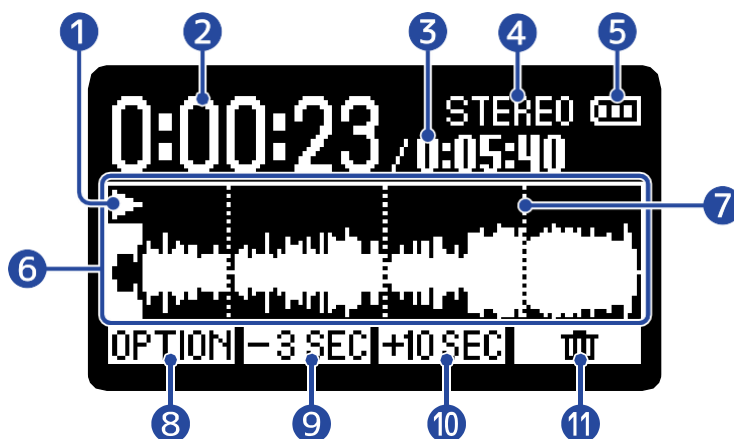

Экран воспроизведения

Когда [главный экран](#) открыт, нажатие  для запуска воспроизведения откроет экран воспроизведения на дисплее. Здесь отображаются параметры воспроизведения выбранного файла, включая время воспроизведения и форму сигнала записываемого файла. При начале воспроизведения, имя воспроизводимого файла отображается в верхней части экрана.



1 Иконка статуса

Статус воспроизведения отображается значком.

-  Воспроизведение
-  Пауза
-  Поиск в обратном направлении
-  Поиск вперед

2 Время воспроизведения

Показывает время, прошедшее с момента начала воспроизведения.

3 Длина файла

Показывает длину файла, воспроизводимого в данный момент.

4 Стерео/моно индикатор

"STEREO" будет отображаться при записи в стерео-режиме, а "MONO" будет отображаться при записи в моно.

5 Оставшийся заряд батареи

Отображается при работе от батареек. Когда оставшийся заряд батареи станет низким, замените батареи (→ [Установка батарей](#)) или подключите адаптер переменного тока (→ [Подключение адаптера переменного тока](#)) или портативный аккумулятор (→ [Использование других источников питания](#)).



Полный заряд ←————→ Батарея разряжена

6 Отображение осциллограммы

Здесь показаны формы сигналов воспроизводимых записанных файлов. Части сигналов, которые уже воспроизводились, отображаются зеленым цветом.

Положение меток так же можно проверить. (→ [Добавление меток во время записи, Добавление/удаление меток в записанных файлах](#))

7 Полоса отметок

Здесь отображается метка, добавленная к воспроизводимому файлу.

8 **OPTION**

Открывает [экран настроек воспроизведения](#), в котором можно выполнить следующие действия.

- [Автоматическая регулировка громкости во время воспроизведения \(нормализация\)](#)
- [Изменение формата файла и экспорт файлов](#)
- [Добавление/удаление меток в записанных файлах](#)
- [Повторное воспроизведение заданного интервала \(повтор A-B\)](#)
- [Изменение скорости воспроизведения](#)
- [Проверка информации о файле](#)
- [Перемещение воспроизводимого файла в папку «Корзина»](#)

9 **-3 SEC**

При этом позиция воспроизведения файла перемещается на 3 секунды назад.

10 **+10 SEC**

При этом позиция воспроизведения файла перемещается на 10 секунд вперед.

11 **III**

Используется для перемещения воспроизводимого файла в папку «Корзина».
(→ [Перемещение воспроизводимого файла в папку «Корзина»](#))

ПОДСКАЗКА

Нажмите  при остановке воспроизведения для возвращения на [главный экран](#).

Экран настроек воспроизведения

Используйте этот экран для настройки параметров, связанных с воспроизведением.

Когда [экран воспроизведения](#) открыт, нажмите **OPTION**.



1 Имя файла/опции

Здесь отображается имя выбранного файла.

При этом отображается опция воспроизведения, если она выбрана.

2 Элементы опции воспроизведения

Здесь отображаются параметры настроек и их значения.

3 Кнопки управления

Нажимайте кнопки под соответствующими значками операций на дисплее для выбора опций и подтверждения выбранных параметров. (→ [Обзор кнопок управления](#))

4 Оставшийся заряд батареи

Отображается при работе от батареек. Когда оставшийся заряд батареи станет низким, замените батарейки (→ [Установка батареек](#)) или подключите адаптер переменного тока (→ [Подключение адаптера переменного тока](#)) или портативный аккумулятор (→ [Использование других источников питания](#)).



Полный заряд ←————→ Батарея разряжена

5 Полоса прокрутки

Появляется, когда в списке больше элементов, чем может поместиться на дисплее.

ПОДСКАЗКА

Нажмите , чтобы вернуться на [экран воспроизведения](#).

Экран меню

На этом экране можно выполнять настройки записи, воспроизведения, повторного воспроизведения, использовать функции наложения и USB, а также управлять SD-картами.

Когда [главный экран](#) открыт, нажмите  .



1 Название меню

2 Элементы меню

Например, здесь отображаются параметры настроек и их значения.

3 Кнопки управления

Нажимайте кнопки управления под соответствующими значками операций на дисплее для выбора пунктов меню и подтверждения выбранных пунктов. (→ [Обзор кнопок управления](#))

4 Оставшийся заряд батареи

Отображается при работе от батареек. Когда оставшийся заряд батареи станет низким, замените батареи (→ [Установка батарей](#)) или подключите адаптер переменного тока (→ [Подключение адаптера переменного тока](#)) или портативный аккумулятор (→ [Использование других источников питания](#)).



Полный заряд ←————→ Батарея разряжена

5 Полоса прокрутки

Появляется, когда в списке больше элементов, чем может поместиться на дисплее.

ПОДСКАЗКА

Когда экран меню открыт, нажмите  , чтобы вернуться на главный экран. Эта функция полезна, если вы хотите быстро вернуться на главный экран с различных экранов настроек. (Переход на главный экран с некоторых экранов невозможен.)



Процесс записи

Запись происходит по схеме, показанной ниже.



Подготовка перед записью

- Загрузите карту microSD (→ [Установка карт microSD](#))
 - Подготовьте питание (→ [Установка батареек](#), [Подключение адаптера переменного тока](#))
 - Включите питание (→ [Включение питания](#))
 - Настройте входные данные (→ [Настройка входных данных](#))
 - Выполнение настройки для записи (→ [Настройка записи](#))
-

Запись

- Нажмите  , чтобы начать запись и нажмите  или  , чтобы остановить запись (→ [Запись](#))
-

Воспроизведение

- Нажмите  , чтобы начать воспроизведение, и нажмите  , чтобы остановить (→ [Воспроизведение записей](#))

Подготовка

Установка карт microSD

1. Когда питание выключено, откройте крышку слота для карты microSD и вставьте карту microSD логотипом вверх в слот до упора.

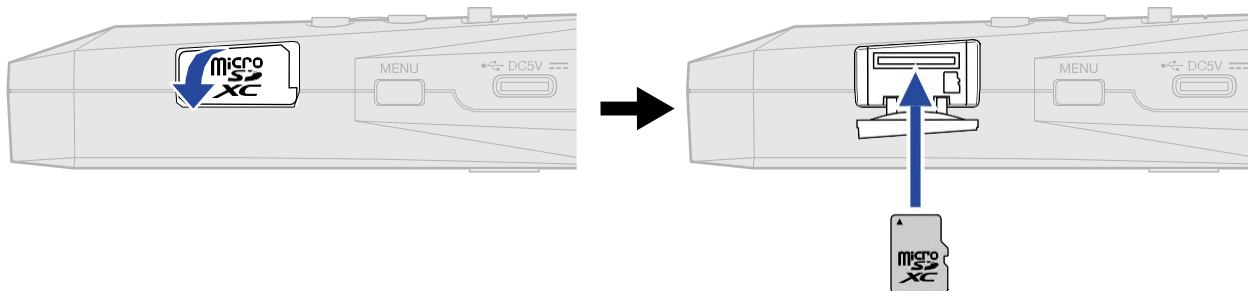

Чтобы извлечь карту microSD, вставьте ее глубже в слот, а затем извлеките.

2. Закройте крышку слота для карты microSD.

ПРИМЕЧАНИЕ

- Всегда следите за тем, чтобы питание было выключено при установке или извлечении карты microSD. Установка или извлечение карты при включенном питании может привести к потере данных.
- Вставляя карту microSD располагайте правильный конец верхней стороной вверх.
- Запись и воспроизведение невозможны, если карта microSD не загружена в H1essential.
- Всегда форматируйте карты microSD, чтобы максимизировать их производительность после покупки новых или использования с другим устройством.
(→ [Управление картами microSD](#))
- Сообщение откроется, когда в него будет загружена карта, которая ранее не использовалась с H1essential.



Отобразится экран SD-карты. Затем проверьте SD-карту. (→ [Тестирование карт microSD](#))

Поддерживаются следующие типы носителей записи.

- microSDHC: 4 ГБ - 32 ГБ
- microSDXC: 64 ГБ - 1 ТБ

Подача питания

H1essential может работать от батареек или источника питания, подключенного к USB-порту (адаптер переменного тока, питание от шины USB или портативный аккумулятор).

При наличии источника питания, подключенного к USB-порту, батареи не используются.

Установка батареек

Используйте 2 батарейки AAA при работе H1essential от аккумулятора.

1. Когда питание выключено, нажмите на защелку, чтобы открыть крышку батарейного отсека.

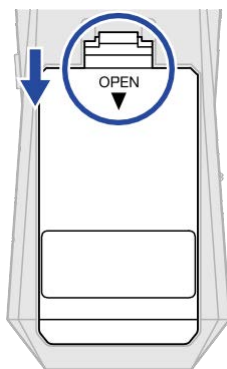

2. Установите 2 батарейки типа AAA. (→ [Настройка типа используемых батареек](#))

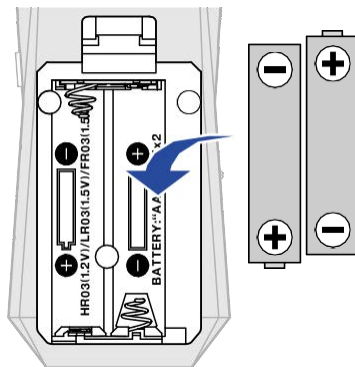

3. Установите на место крышку батарейного отсека.

ПРИМЕЧАНИЕ

- Используйте только один тип батареи (щелочную, никель-металлгидридную или литиевую).
- Установите тип используемой батареи правильно, чтобы можно было точно отобразить оставшийся заряд батареи. (→ [Настройка типа используемых батареек](#))
- Если аккумуляторы разрядились, немедленно выключите питание и установите новые аккумуляторы. Заряд батареи всегда будет отображаться при работе от аккумулятора.

Подключение адаптера переменного тока

Подключите кабель специального адаптера переменного тока (AD-17) к USB-порту (Type-C) и подключите адаптер к розетке.

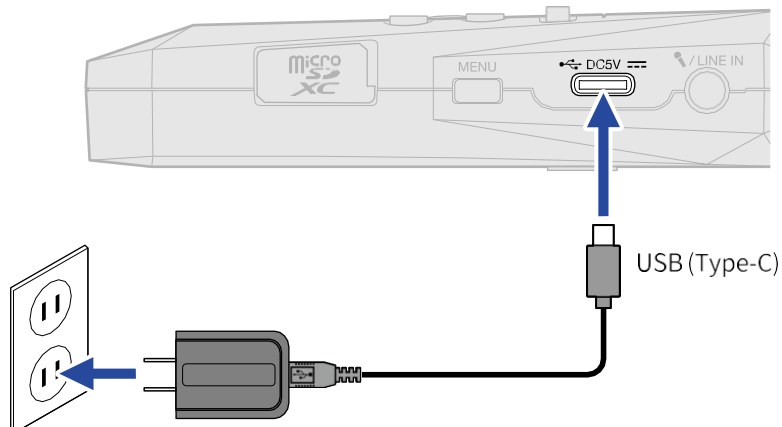

Использование других источников питания

Подключив USB-порт (Type-C) к компьютеру, вы запитаете H1essential от шины USB. Кроме того, он также может питаться от портативной батареи 5V.

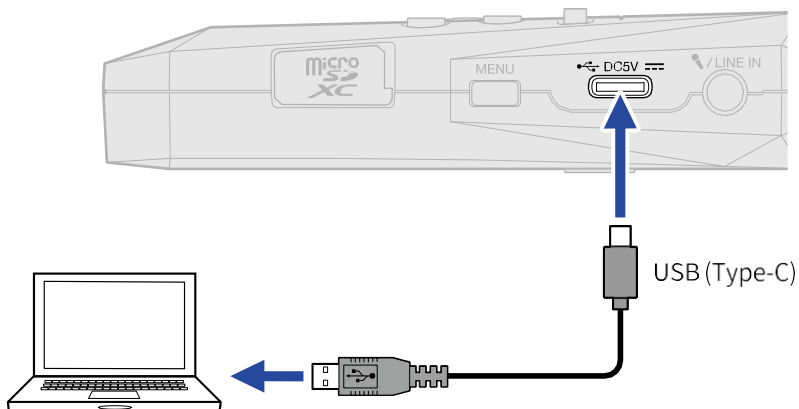

Подключение устройств ввода

Использование встроенного XY-микрофона

H1essential работает в стерео-формате XY, в котором используются два микрофона, ориентированных перпендикулярно друг другу. Благодаря тому, что их левая и правая диафрагмы расположены под прямым углом, обеспечивается широкий охват источников звука по центру. Более того, поскольку точки фокуса практически совпадают, между левым и правым каналами не возникает разницы фаз.

Получая объемный звук с естественной глубиной и панорамой, эта технология идеально подходит для записи различных источников, находящихся рядом или на среднем расстоянии. Примеры использования: сольные и камерные выступления, живые репетиции, полевые записи и т.д.

Подключение петличного микрофона к разъему MIC/LINE IN

H1essential оснащен разъемом MIC/LINE IN, который можно использовать для подключения внешнего микрофона или устройства линейного уровня. Через этот разъем также, при необходимости, на подключаемые внешние микрофоны подается питание.

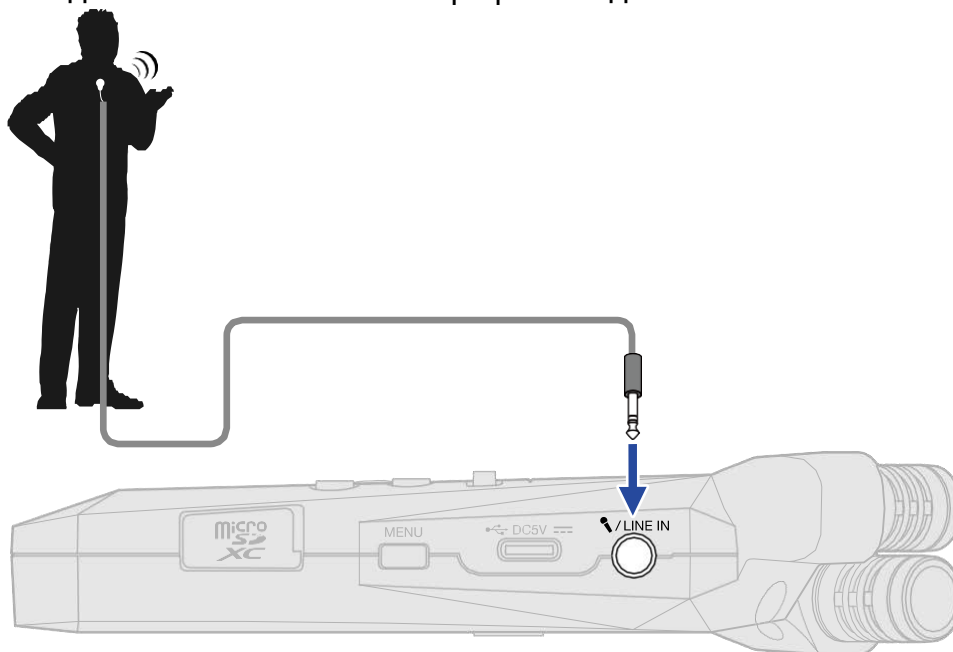

ПРИМЕЧАНИЕ

При использовании разъема MIC/LINE IN встроенный XY-микрофон также не может использоваться.

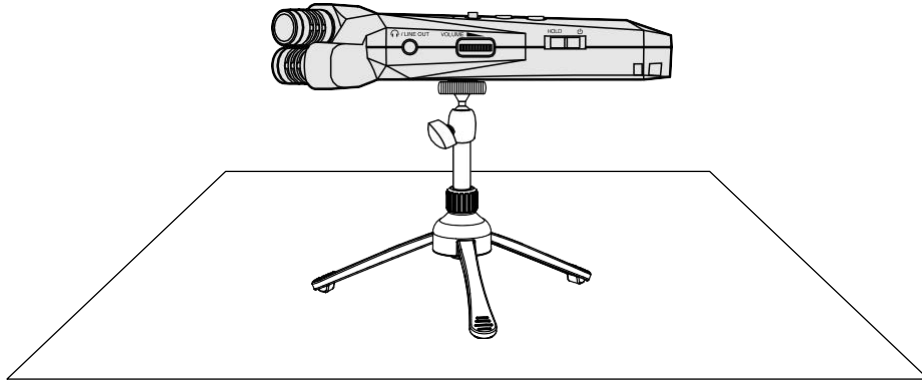

Размещение H1essential

Если H1essential поместить прямо на стол во время записи с помощью встроенного XY-микрофона, естественная реверберация может помешать записи и снизить четкость. Мы рекомендуем использовать, например, штатив, чтобы отдалить его от стола. Матерчатая подстилка вроде скатерти или носового платка также может ослабить отражения от гладкой поверхности стола.

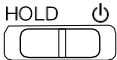

Включение/выключение питания

Включение питания

1. Сдвиньте  к , чтобы дисплей стал активным.

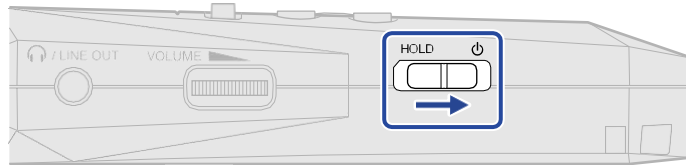

После этого на дисплее откроется [главный экран](#).





При первом включении питания после покупки, а также при сбросе H1essential до заводских настроек по умолчанию, будут показаны экраны настроек для звука Помощника, языка дисплея, а также даты и времени. Задайте эти настройки.

(→ [Настройка Помощника \(при первом запуске\)](#), [Настройка отображаемого языка \(при первом запуске\)](#), [Установка формата даты \(при первом запуске\)](#), [Установка даты и времени \(при первом запуске\)](#), [Настройка типа используемых батарей \(при первом запуске\)](#))

ПРИМЕЧАНИЕ

- H1essential можно настроить таким образом, чтобы его питание автоматически отключалось, если он не используется в течение определенного периода времени. (→ [Установка времени до автоматического отключения питания](#))
- Если на дисплее появляется надпись «No SD Card!», убедитесь, что карта microSD вставлена правильно. (→ [Установка карт microSD](#))
- Если на дисплее отображается сообщение «Invalid SD Card!», карта отформатирована неправильно. Отформатируйте карту microSD или используйте другую карту microSD. (→ [Форматирование карт microSD](#), [Установка карт microSD](#))

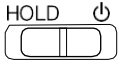
■ Выключение питания

1. Сдвиньте  к , чтобы надпись «Please wait. Saving data...» появилась на дисплее. Дисплей затемнится, а питание отключится.

ПРИМЕЧАНИЕ

- В то время как отображается «Please wait. Saving data...», текущие настройки H4essential сохраняются. При этом ни в коем случае, не отсоединяйте адаптер переменного тока и не извлекайте батареи.
- Питание нельзя отключать во время записи. Выключите питание после остановки записи.

Настройка Помощника (при первом запуске)

При первом включении питания после покупки, а также после того, как H4essential был сброшен до заводских настроек по умолчанию, установите звук Помощника, когда отображается экран для данной настройки.

1. Используйте  / , чтобы выбрать нужное значение, и нажмите  для подтверждения.

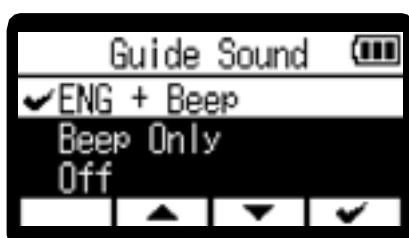

Настройка	Объяснение
XXX + Beep («XXX» показывает установленный язык.)	Параметры настройки будут зачитываться вслух на установленном языке. Звуковой сигнал будет использоваться для уведомления об ошибках, начале/остановке записи и регулировке громкости. Английский язык устанавливается во время покупки, но другие языки могут быть установлены по желанию. (→ Установка звука Помощника)
Beep Only	Звуковой сигнал будет использоваться для уведомления об ошибках, начале/остановке записи и изменении громкости.
Off	Звук Помощника отключен.

После подтверждения настройки звука Помощника установите язык. (→ [Настройка отображаемого языка \(при первом запуске\)](#))

ПРИМЕЧАНИЕ

Громкость Помощника также можно регулировать. (→ [Настройка громкости Помощника](#))

ПОДСКАЗКА

Настройку звука Помощника также можно изменить позже на экране меню. (→ [Настройка Помощника \(Специальные возможности\)](#))

Настройка отображаемого языка (при первом запуске)

При первом включении питания после покупки, а также при сбросе H1essential до заводских настроек по умолчанию, установите язык дисплея, когда экран для его настройки отображается после установки системных звуков.

1. Используйте / чтобы выбрать отображаемый язык, и нажмите для подтверждения.



После подтверждения настройки языка отображения установите формат даты при открытии экрана для его установки. (→ [Установка формата даты \(первый запуск\)](#))

ПОДСКАЗКА

- Отображаемый язык также можно изменить позже на экране меню.
(→ [Установка отображаемого языка](#))
- Используйте , чтобы вернуться к экрану предыдущих настроек.

Настройка формата даты (при первом запуске)

При первом включении питания после покупки, а также после того, как H1essential был сброшен до заводских настроек по умолчанию, установите формат даты, когда экран для его установки отображается после установки языка дисплея. Выбранный здесь формат даты будет использоваться в имени записываемых файлов.

1. Используйте  / , чтобы выбрать "Date Format", и нажмите  для подтверждения.

Конкретный пример установленного формата даты будет показан в нижней части экрана с использованием текущей настройки даты.

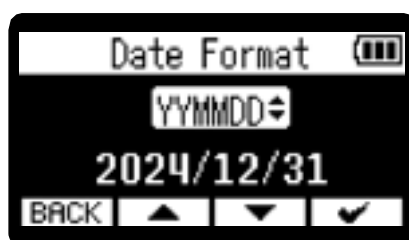

Настройка	Объяснение
YYMMDD	Дата отображается в порядке: год, месяц, день.
MMDDYY	Дата отображается в порядке: месяц, день, год.
DDMMYY	Порядок: день, месяц, год.

После подтверждения настройки формата даты установите дату и время, когда откроется экран для их установки. (→ [Установка даты и времени \(при первом запуске\)](#))

ПОДСКАЗКА

- Настройку формата даты также можно изменить позже на экране меню. (→ [Установка формата даты](#))
- Используйте **BACK**, чтобы вернуться к экрану предыдущих настроек.

Настройка даты и времени (при первом запуске)

При первом включении питания после покупки, а также после того, как H1essential был сброшен до заводских настроек по умолчанию, установите дату и время, когда после установки формата даты отображается экран для их установки. Дата и время хранятся в файлах записи.

1. Используйте / , чтобы выбрать нужный элемент настройки, и нажмите для подтверждения.

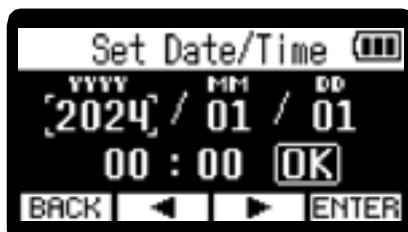

2. Используйте / , чтобы выбрать значение, и нажмите для подтверждения.



3. Повторите шаги 1-2, чтобы установить дату и время.

4. После установки всех пунктов используйте / для выбора и нажмите .



После подтверждения настройки даты и времени установите тип батареи, когда откроется соответствующий экран. (→ [Настройка типа используемых батареек \(при первом запуске\)](#))

ПРИМЕЧАНИЕ

Если питание не подается в течение длительного времени, настройки даты и времени, сохраненные в устройстве, будут сброшены. Если во время запуска появляется экран установки даты/времени, установите их снова.

ПОДСКАЗКА

- Настройку даты и времени также можно изменить позже на главном экране. (→ [Установка даты и времени](#))
- Используйте , чтобы вернуться к экрану предыдущих настроек.

Настройка типа используемых батареек (при первом запуске)

При первом включении питания после покупки, а также после сброса H1essential до заводских настроек по умолчанию, установите тип батареек, используемых в H1essential, когда после установки даты и времени отображается экран для данной настройки. Это необходимо для точного отображения на дисплее оставшегося заряда аккумулятора.

1. Используйте / , чтобы выбрать тип батареи, нажмите для подтверждения.

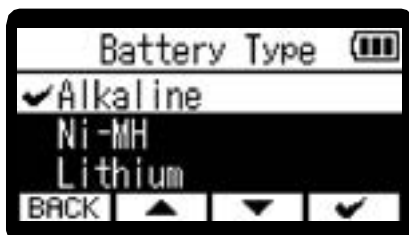

Настройка	Объяснение
Alkaline	Щелочные батарейки
Ni-MH	Никель-металлгидридные батарейки
Lithium	Литиевые батарейки

После завершения первых настроек откроется [главный экран](#).

ПОДСКАЗКА

- Тип батареи можно изменить позже на экране меню. (→ [Настройка типа используемых батареек](#))
- Используйте , чтобы вернуться к экрану предыдущих настроек.

Предотвращение неправильной работы (функция HOLD)

Чтобы предотвратить неправильную работу, функцию блокировки можно использовать для отключения кнопок на H1essential.

1. Сдвиньте  к HOLD.

При этом включается функция HOLD, отключающая операции с помощью всех кнопок.

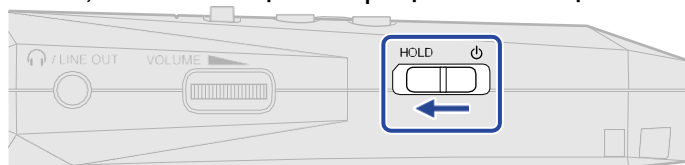

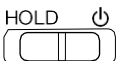
Чтобы отключить функцию HOLD, сдвиньте  назад в центральное положение.

Настройка входных параметров

Переключение между «Stereo» и «Mono»

Можно выбрать формат канала, используемый для записи звука.

Каналы L и R будут записываться вместе как стерео-звук, если установлено значение "Stereo".

Каналы L и R будут сведены в один канал и записаны моно, если установлено значение "Mono".

1. Нажмите , когда [главный экран](#) открыт.



Нажатие этой кнопки переключает между режимами Stereo и Mono.

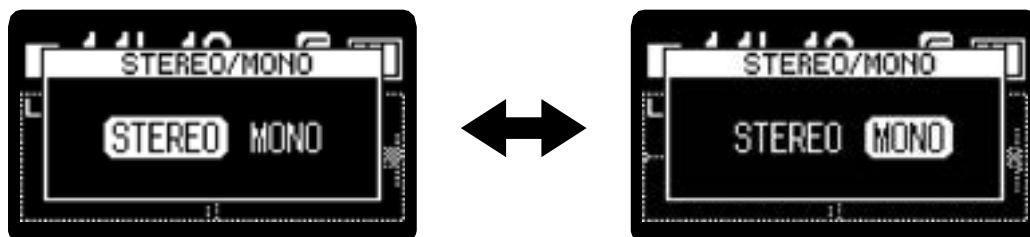

Отображение осциллограммы на главном экране изменяется в соответствии с заданным форматом канала.

■ Выбран Stereo

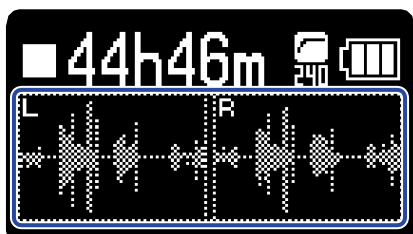

■ Выбран Mono



ПРИМЕЧАНИЕ

- Звук из выхода PHONE/LINE OUT и звук во время работы USB-микрофона также изменят формат.
- Таким же образом будет изменен формат файла записи. (→ [Структура папок и файлов H1essential](#))
 1. Установите значение "STEREO": стереофайлы
 2. Установите значение "MONO": монофайлы

Обрезной фильтр НЧ (Lo Cut)

Низкие частоты можно обрезать, чтобы уменьшить шум ветра и взрывных согласных.

1. Нажмите  на [главном экране](#) для выбора частоты среза.

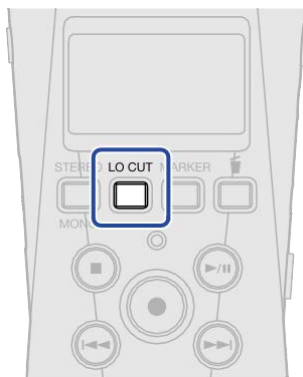

Частоту среза можно выбрать и установить в положение OFF, 80 Гц, 160 Гц или 240 Гц.

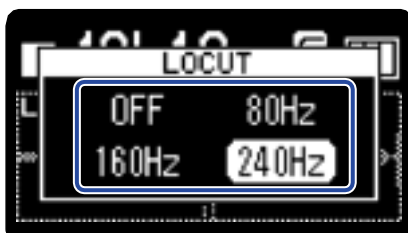

Выбранная частота отображается на главном экране.



Настройка вывода

Можно настроить вывод на встроенный динамик, наушники и подключенные устройства. При подключении другого устройства минимизируйте его входное усиление и используйте аудиокабель для подключения внешнего устройства к разъему PHONE/LINE OUT на H1essential.

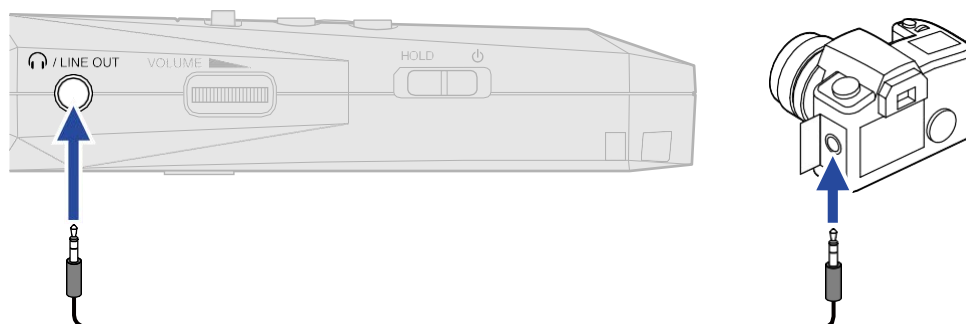





ПОДСКАЗКА

Если вывод на внешнее устройство не требуется, отсоединение кабеля от разъема PHONE/LINE OUT может увеличить время работы при использовании батареек.

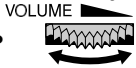

Изменение способа регулировки выходного уровня

Способ регулировки выходного уровня может быть изменен.



При подключении другого устройства, например, выберите «Fixed», если вы не хотите использовать  , чтобы изменить громкость. Это приведет к тому, что звук будет воспроизводиться на уровне, установленном в разделе «[Настройка фиксированного уровня](#)».

1. Нажмите  , когда открыт [главный экран](#). Откроется [экран меню](#).
2. Используйте  /  выбрать "Output" и нажмите  для подтверждения.



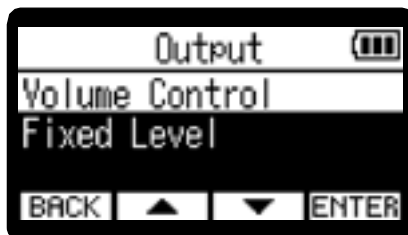

3. Используйте  /  , чтобы выбрать "Volume Control" и нажмите **ENTER** для подтверждения.

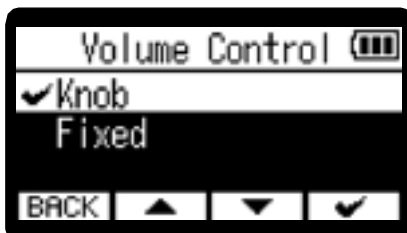

4. Используйте  /  , чтобы выбрать способ регулировки выходного уровня, и нажмите  для подтверждения.

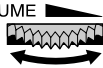



Настройка	Объяснение
Knob	Используйте  , чтобы отрегулировать уровень выходного сигнала.
Fixed	Регулировка  не оказывает никакого эффекта. Следуйте инструкциям в разделе « Настройка фиксированного уровня », чтобы отрегулировать уровень.

ПРИМЕЧАНИЕ





Громкость динамика можно регулировать с помощью  независимо от этой настройки.

Настройка фиксированного уровня

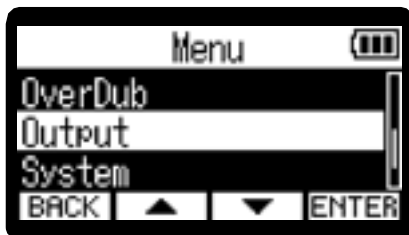
Если для параметра «Volume Control» установлено значение «Fixed Level», уровень выходного сигнала можно назначить заранее. (→ [Изменение способа регулировки выходного уровня](#))

1. Нажмите , когда открыт [главный экран](#). Это открывает [экран меню](#).
2. Используйте  / , чтобы выбрать "Output" и нажмите **ENTER** для подтверждения.

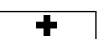

3. Используйте  / , чтобы выбрать "Fixed Level" и нажмите **ENTER** для подтверждения.
4. Используйте  /  для регулировки фиксированного уровня и нажмите  для подтверждения. Значение настройки отображается на дисплее.



ПОДСКАЗКА

Уровень громкости можно установить в диапазоне от -40 до +40.

5. Чтобы вывести тестовый тональный сигнал из H1essential и отрегулировать выходной уровень, нажмите .
Проверяя по индикатору выходной уровень, регулируйте входное усиление подключенного устройства до тех пор, пока уровень аудио-сигнала не достигнет примерно -20 дБ.



ПОДСКАЗКА

Тестовый тональный сигнал представляет собой синусоиду с частотой 1 кГц и уровнем -20 dBFS.

- 6.** После регулировки усиления входного сигнала подключенного устройства нажмите . Это остановит вывод тестового тонального сигнала.

ПРИМЕЧАНИЕ

- Информацию о его работе подключенного устройства см. в инструкции к нему.
- Если функция автоматической регулировки входной громкости на другом устройстве включена, выключите ее.
- Отрегулированный здесь уровень не влияет на записанный звук или уровень звука, выводимый через USB-порт.

Запись

Мониторинг входных звуков

Используйте наушники для мониторинга входных звуков и регулировки громкости.

1. Подключите наушники к разъему PHONE/LINE OUT.

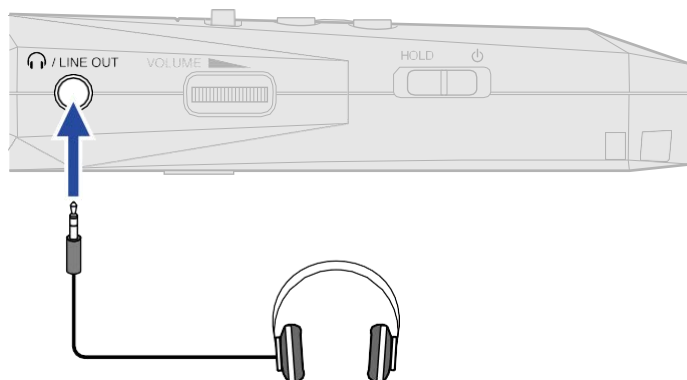

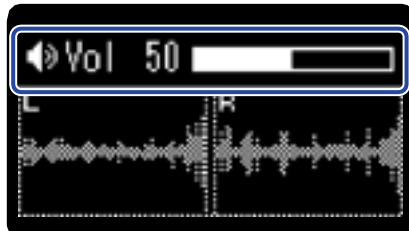

2. Используйте  , чтобы отрегулировать громкость.

Громкость отображается на дисплее во время регулировки громкости.



ПРИМЕЧАНИЕ

- Если к разъему PHONE/LINE OUT ничего не подключено, вращайте  , чтобы изменить громкость динамика.
- Встроенный динамик нельзя использовать для мониторинга во время записи.
- Если «Volume Control» установлено на «Fixed»,  нельзя использовать для регулировки громкости. Для регулировки громкости колесиком «VOLUME» установите «Volume Control» на «Knob». (→ [Настройка вывода](#))





ПОДСКАЗКА

Если нет необходимости в мониторинге с помощью наушников, отключение наушников от разъема PHONE/LINE OUT может увеличить время работы батареек.



Настройка записи

Настройка частоты дискретизации



Можно установить частоту дискретизации, используемую для записи файлов.

1. Нажмите , когда открыт [главный экран](#). Откроется [экран меню](#).
2. Используйте  / , чтобы выбрать "Rec Settings" и нажмите  для подтверждения.



3. Используйте  / , чтобы выбрать "Sample Rate" и нажмите  для подтверждения.



4. Используйте  / , чтобы выбрать частоту дискретизации, нажмите  для подтверждения.

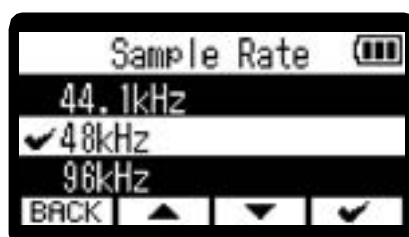

Вы можете выбрать одно из следующих значений: 44,1 кГц, 48 кГц, 96 кГц

ПРИМЕЧАНИЕ

- Единственная разрядность, которую можно использовать для записи, – это 32-бита с плавающей запятой.
- При использовании в качестве USB-микрофона частота дискретизации будет составлять 48 кГц независимо от этой настройки.

Захват звука до начала записи (предварительная запись)



Входной сигнал всегда буферизуется на определенное время, поэтому он может быть захвачен (предварительно записан) за 2 секунды до времени, когда будет нажата кнопка  начала записи.

Это полезно, когда  нажали с опозданием.

1. Нажмите , когда открыт [главный экран](#). Откроется [экран меню](#).

2. Используйте  / , чтобы выбрать "Rec Settings" и нажмите  для подтверждения.



3. Используйте  / , чтобы выбрать "Pre Rec" и нажмите  для подтверждения.

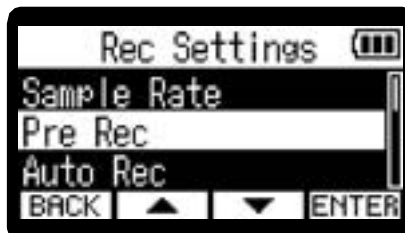

4. Используйте  / , чтобы выбрать "On (2 sec)" и нажмите  для подтверждения.



ПРИМЕЧАНИЕ

Это не может быть использовано с автоспуском. Когда предварительная запись включена, автоспуск тоже будет отключен. (→ [Настройка таймера](#))



Автоматическая запись (Auto Rec)

Запись может начаться автоматически, когда входной звук превышает заданный уровень.

1. Нажмите  , когда открыт [главный экран](#). Откроется [экран меню](#).

2. Используйте  /  , чтобы выбрать "Rec Settings" и нажмите  для подтверждения.





3. Используйте  /  , чтобы выбрать "Auto Rec" и нажмите  для подтверждения.

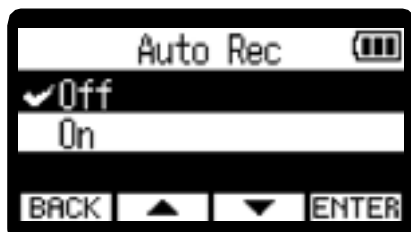

4. Используйте  /  , чтобы выбрать "On" и нажмите  для подтверждения.

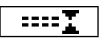
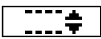

5. Используйте  /  для установки нужного уровня (1) для начала записи и нажмите  для подтверждения.

Это позволяет начать запись, когда входной уровень (осциллограмма) становится больше  .



6. Нажмите .

Откроется экран ожидания записи.



7. Нажмите , когда экран режима ожидания записи открыт.

Автоматический режим записи перейдет в режим ожидания, и индикатор REC загорится красным цветом. (→ [Настройка Таймера](#))

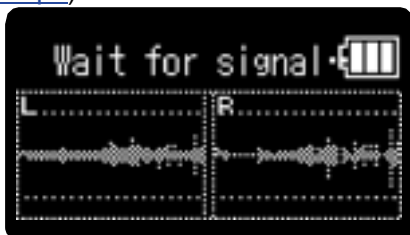

Запись начнется автоматически при превышении входного уровня, установленного на шаге 5. Экран записи будет показан после того, как будет показано имя записываемого файла.

(→ [Запись](#))

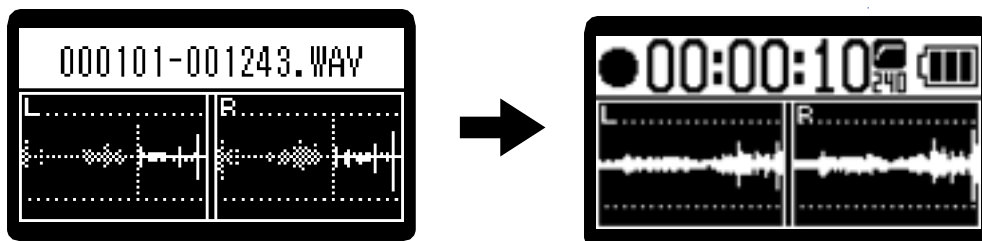

ПРИМЕЧАНИЕ

- Это не может быть использовано с Таймером. Когда автоматическая запись включена, Таймер будет отключен. (→ [Настройка Таймера](#))
- Когда открыт экран ожидания записи, нажмите , чтобы начать запись независимо от уровня входного сигнала.

Включение сигнала начала записи

Полусекундные тональные сигналы (сигналы начала записи) могут выводиться через выход PHONE/LINE OUT в начале записи.

Поскольку сигналы начала записи также записываются в новые файлы, при записи звука для видео с помощью H1essential отправка его выходного сигнала на вход камеры может упростить синхронизацию аудио и видео.



1. Нажмите  , когда открыт [главный экран](#). Откроется [экран меню](#).

2. Используйте  /  выберите "Rec Settings" и нажмите  для подтверждения.



3. Используйте  /  , чтобы выбрать "Rec Start Tone" и нажмите  для подтверждения.



4. Используйте  /  , чтобы выбрать громкость звукового сигнала начала записи и нажмите  для подтверждения.

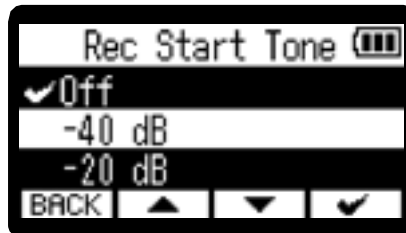

Можно выбрать следующие значения громкости: Off, -40 dB, -20 dB.

Если выбрано значение "Off", начальный звуковой сигнал записи воспроизводиться не будет.

- 5.** Используйте кабель стерео мини-джек для подключения входного разъема камеры к разъему H1essential PHONE/LINE OUT.

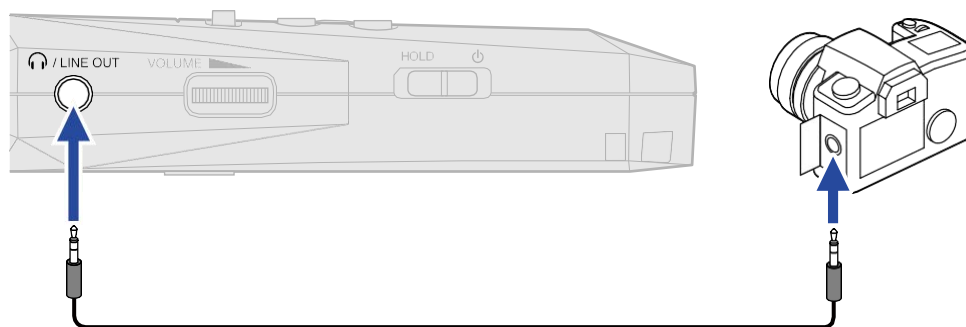

ПРИМЕЧАНИЕ

Будьте осторожны с громкостью, если вы контролируете входной звук в наушниках, подключенных к камере.

Настройка Таймера

После нажатия  , запись начнется автоматически по истечении заданного времени.



1. Нажмите  , когда открыт [главный экран](#). Откроется [экран меню](#).

2. Используйте  /  выберите "Rec Settings" и нажмите  для подтверждения.



3. Используйте  /  выбрать "Self Timer" и нажмите  для подтверждения.



4. Используйте  /  , чтобы выбрать время до начала записи, и нажмите  для подтверждения.

Можно выбрать следующее время:

Off, 3 sec, 5 sec, 10 sec.



5. Нажмите  .

Откроется главный экран.



6. Нажмите .

После этого начнется обратный отсчет.

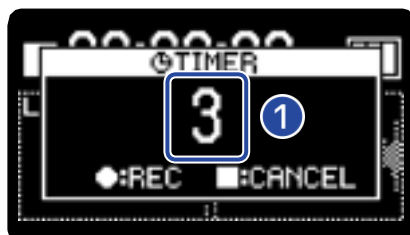

1 Обратный отсчет (секунды)

Запись начнется автоматически по истечении времени, указанного на шаге 4. Экран записи будет показан после того, как будет показано имя записываемого файла. (→ [Запись](#))

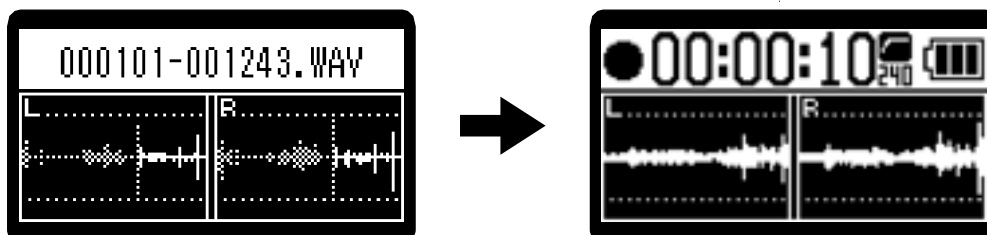

ПРИМЕЧАНИЕ

- Таймер не может быть использован с функцией предварительной записи. Когда он включен, предварительная запись будет отключена. (→ [Захват звука до начала записи \(предварительная запись\)](#))
- Таймер не может быть использован с функцией автоматической записи. Когда он включен, автоматическая запись будет отключена. (→ [Автоматическая запись \(Auto Rec\)](#))

ПОДСКАЗКА

- Во время обратного отсчета можно нажать , чтобы немедленно начать запись.
- Во время обратного отсчета можно нажать , чтобы отменить его.

Настройка таймера задержки записи

Запись может быть начата автоматически по истечении заданного времени.

1. Нажмите  , когда открыт [главный экран](#). Откроется [экран меню](#).

2. Используйте  /  , чтобы выбрать "Rec Settings" и нажмите  для подтверждения.



3. Используйте  /  , чтобы выбрать "Rec Delay Timer" и нажмите  для подтверждения.

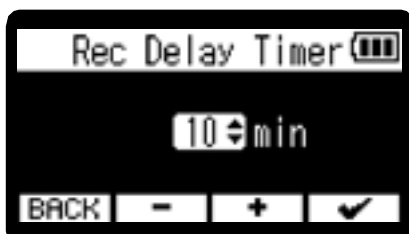

4. Используйте  /  , чтобы выбрать время до начала записи.

Это время может быть установлено в диапазоне от 1 до 60 минут (с шагом в одну минуту).



5. Используйте , чтобы запустить таймер.
После этого начнется обратный отсчет, и индикатор REC начнет мигать.

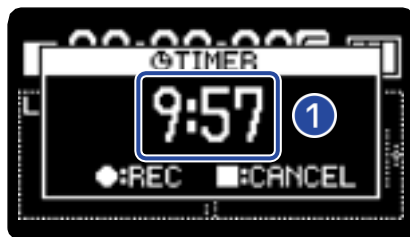

1 Обратный отсчет (минуты: секунды)

Запись начнется после окончания обратного отсчета. Экран записи появится после того, как будет показано имя записываемого файла.

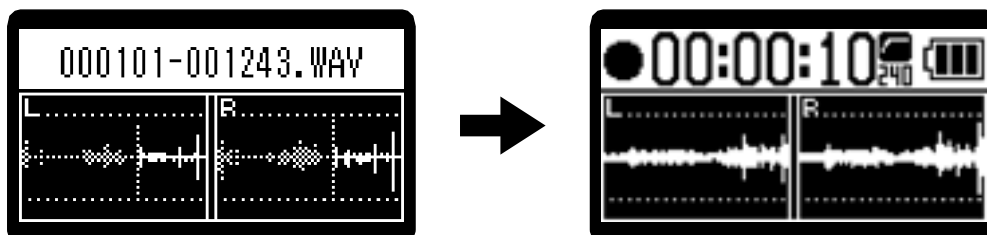

ПРИМЕЧАНИЕ





При использовании таймера задержки записи нельзя использовать автоматическую запись, предварительную запись и таймер. (→ [Захват звука до начала записи \(предварительная запись\)](#), [Автоматическая запись \(Auto Rec\)](#), [Установка таймера](#))

ПОДСКАЗКА



- Во время обратного отсчета можно нажать , чтобы немедленно начать запись.
- Во время обратного отсчета можно нажать , чтобы отменить его.

Настройка формата имени файла записи



Можно задать формат имени файла записи.

1. Нажмите  , когда открыт [главный экран](#). Откроется [экран меню](#).
2. Используйте  /  , чтобы выбрать "Rec Settings" и нажмите  для подтверждения.



3. Используйте  /  , чтобы выбрать "Rec File Name" и нажмите  для подтверждения.



4. Используйте  /  , чтобы выбрать способ именования файлов и нажмите  для подтверждения.



Настройка	Объяснение
ZOOM****	Файлы называются "ZOOM****.WAV" (**** - это порядковый номер, начинающийся с 0001). Пример: "ZOOM0001.WAV"
YYMMDD-HHMMSS	Файлы именуются в формате "год/месяц/день/час/минута/секунда" Пример: Если запись началась в 9:25:30 15 января 2024 года, имя будет "240115-092530.WAV".



ПРИМЕЧАНИЕ

Если установлено значение "YYMMDD-HHMMSS", настройка "Date Formate" будет использоваться для года/месяца/дня. (→ [Установка формата даты](#))

Настройка отображения времени записи

Можно выбрать, будет ли во время записи отображаться прошедшее время записи или оставшееся доступное время записи.



1. Нажмите , когда открыт [главный экран](#). Откроется [экран меню](#).

2. Используйте  / , чтобы выбрать "Rec Settings" и нажмите  для подтверждения.

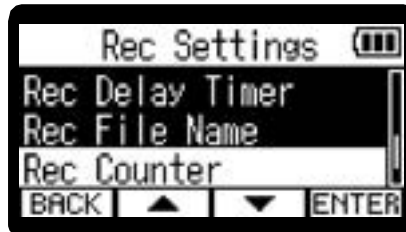

3. Используйте  / , чтобы выбрать "Rec Counter" и нажмите  для подтверждения.



4. Используйте  / , чтобы выбрать время для отображения, и нажмите  для подтверждения.



Настройки	Объяснение
Прошедшее время	Будет показано текущее затраченное время записи.
Оставшееся время	Будет показано оставшееся доступное время записи.

Прошедшее/оставшееся время будет отображаться в верхней части дисплея во время записи.



Запись метаданных (блоков iXML)

Различная связанная информация (метаданные), хранящаяся в блоках iXML, может быть встроена в записываемых файлах. (→ [Метаданные, содержащиеся в блоках iXML в файлах WAV](#))



1. Нажмите  , когда открыт [главный экран](#). Откроется [экран меню](#).

2. Используйте  /  , чтобы выбрать "Rec Settings" и нажмите  для подтверждения.



3. Используйте  /  , чтобы выбрать "Rec Counter" и нажмите  для подтверждения.



4. Используйте  /  , чтобы выбрать элемент настройки, и нажмите  для подтверждения.

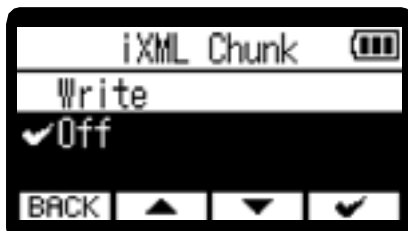

Настройка	Объяснение
Write	Метаданные (блоки iXML) будут добавлены в записываемые файлы.
Off	Метаданные (блоки iXML) не будут добавляться.

ПРИМЕЧАНИЕ

Некоторые приложения могут быть несовместимы с файлами, в которые встроены данные. Если при использовании приложения возникают проблемы с файлами, их можно решить при отключении записи метаданных.

Проверка текущей даты/времени и имени следующего записанного файла

Можно проверить текущую дату/время и имя следующего записанного файла.

1. Нажмите  , когда открыт [главный экран](#).

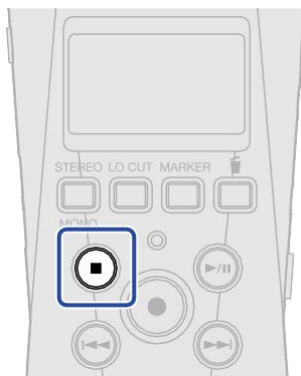

При нажатии на кнопку  будет показана текущая дата/время и имя следующего файла, который будет записан.

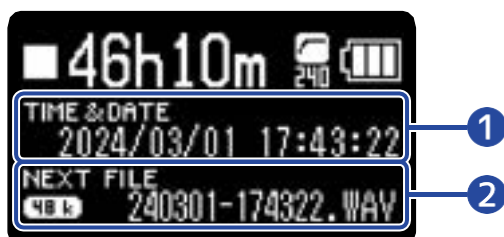

- 1 Текущая дата/время
- 2 Имя следующего записываемого файла

Отпустите , чтобы вернуться на главный экран.

Запись

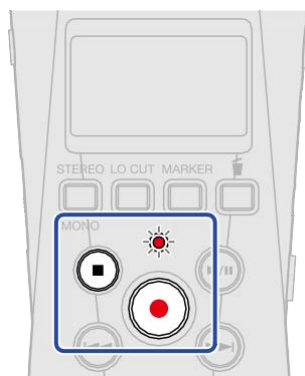

1. Нажмите , когда открыт главный экран.

Индикатор REC загорится красным, на дисплее появится имя файла записи и начнется запись. Здесь отображается прошедшее время записи.

(→ [Настройка отображения времени записи](#))

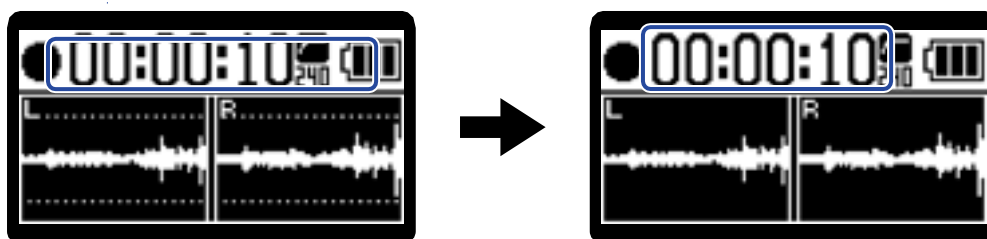

ПРИМЕЧАНИЕ

В имени файла будет использоваться формат, установленный в разделе "[Настройка формата имени файла записи](#)". Подробнее об именах файлов см. в разделе "[Запись имен файлов](#)".

2. Нажмите  или , чтобы остановиться.



Сдвиньте  к HOLD, чтобы предотвратить неправильную работу при записи.

(→ [Предотвращение неправильной работы \(Функция HOLD\)](#))

ПРИМЕЧАНИЕ



Если размер файла во время записи превысит 2 ГБ, новый файл будет создан автоматически, и запись продолжится без паузы. В этом случае между двумя файлами не будет никакого звукового разрыва.

ПОДСКАЗКА

- Метки могут быть добавлены во время записи нажатием кнопки  .
(→ [Добавление меток во время записи](#)) В файл можно добавить не более 99 меток.
 - Файлы автоматически сохраняются через равные промежутки времени во время записи. Если питание прерывается или во время записи возникает другая проблема, поврежденный файл можно восстановить до нормального состояния, воспроизведя его с помощью H4essential.
 - Запись можно приостановить, нажав кнопку  . Нажмите  еще раз, чтобы возобновить запись. Пауза автоматически добавит метку в этот момент.
-

Добавление меток во время записи

Метки можно добавлять к файлам во время записи.

Добавленные метки отображаются на [экране воспроизведения](#), и  /  могут быть использованы для перемещения позиции воспроизведения к метке.

1. Нажмите  во время записи.

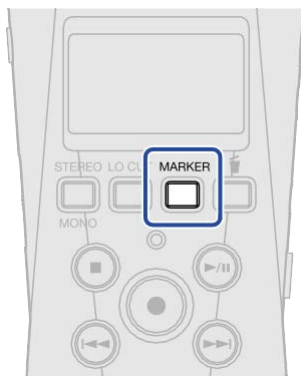

Это добавит метку на месте текущего времени записи.



ПРИМЕЧАНИЕ



- В один файл можно добавить максимум 99 меток.
- Используйте экран воспроизведения для удаления меток. (→ [Удаление меток](#))

Перемещение записываемого файла в папку «Корзина»

Записываемый файл можно переместить в папку «Корзина». Эта функция удобна, когда, например, вы чувствуете, что запись была недостаточно хорошей.

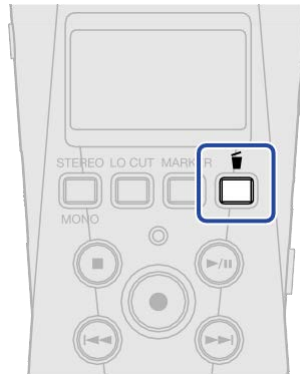
1. Нажмите  во время записи.



2. Используйте  / , чтобы выбрать "Cancel Recording" и нажмите  для подтверждения.



Это приведет к остановке записи и перемещению записываемого файла в корзину.

(→ [Структура папок и файлов H1essential](#))

Выберите «Back» и нажмите , чтобы отменить операцию и продолжить запись.

ПРИМЕЧАНИЕ

- Файлы, перемещенные в «Корзину», созданной на SD-карте, остаются там, но их информация не может быть проверена и они не могут быть воспроизведены H1essential. Чтобы проверить или воспроизвести их, подключите и используйте компьютер, смартфон или планшет. (→ [Передача файлов на компьютеры и другие устройства](#))
- Все файлы в корзине могут быть удалены одновременно. (→ [Удаление файлов из папки «Корзина»](#))

Воспроизведение записей

Воспроизведение записей

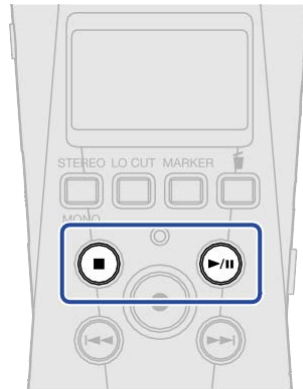

1. Нажмите , когда открыт [главный экран](#).



При этом на дисплее откроется [экран воспроизведения](#) и начнется воспроизведение последнего записанного файла.



Используйте , чтобы отрегулировать громкость наушников или динамика.

Воспроизводимый файл можно выбрать на экране списка файлов. (→ [Выбор файлов для воспроизведения \(экран списка файлов\)](#))

ПРИМЕЧАНИЕ

Если «Volume Control» установлено на «Fixed»,  нельзя использовать для регулировки громкости наушников. Используйте  нельзя использовать для регулировки громкости наушников.

2. Нажмите .

Это остановит воспроизведение и вернет к началу файла. Нажмите  еще раз, чтобы вернуться на [главный экран](#).



Выбор файлов для воспроизведения (экран списка файлов)

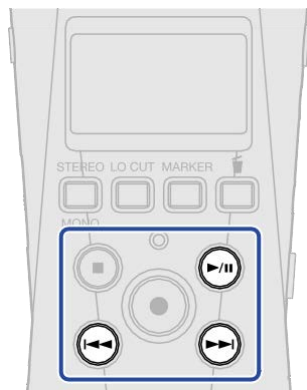

Можно открыть экран списка файлов и выбрать файлы воспроизведения.



1. Нажмите  на [экране воспроизведения](#). Откроется экран списка файлов.

ПОДСКАЗКА

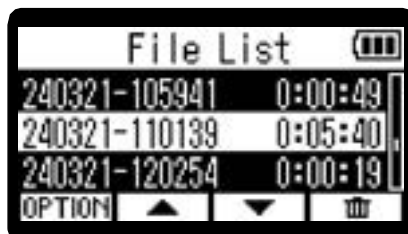

- Если метка стоит перед позицией воспроизведения, нажмите , чтобы переместить позицию воспроизведения к этой метке.
- Экран списка файлов также можно открыть, нажав на кнопку , когда позиция воспроизведения находится рядом с началом файла.

2. Используйте  / , чтобы выбрать файл и нажмите .





Откроется [экран воспроизведения](#) и начнется воспроизведение выбранного файла.

ПОДСКАЗКА



-  /  также можно использовать для выбора файлов.
- На экране списка файлов используйте **OPTION**, чтобы открыть [экран настроек воспроизведения](#) (некоторые параметров не будут показаны) или используйте  для удаления файлов
(→ [Перемещение воспроизводимого файла в папку «Корзина»](#)).

Автоматическая регулировка громкости во время воспроизведения (нормализация)

При нормализации громкость воспроизведения может быть выровнена независимо от уровня записи. Нормализация – это функция, которая считывает максимальную громкость аудиоданных и выравнивает среднюю громкость, не вызывая искажений.

1. Нажмите **OPTION** на [экране воспроизведения](#) для файла, который вы хотите нормализовать. Откроется [экран настроек воспроизведения](#).
2. Используйте  /  , чтобы выбрать "Normalize" и нажмите **ENTER** для подтверждения.



3. Используйте  /  , чтобы выбрать "Execute" и нажмите  для подтверждения.



Когда нормализация завершится, появится надпись «Done», и экран воспроизведения снова откроется. Выберите «Cancel» и нажмите  для подтверждения и отмены операции.

ПРИМЕЧАНИЕ

- Нормализованные файлы по-прежнему будут сохраняться в формате 32-бит и могут воспроизводиться как есть с помощью H1essential.
- Нормализованные файлы будут сохранены как новые файлы с добавлением «_NORM» в конце их имен.



Изменение формата файла и экспорт файлов

H1essential записывает только в формате 32-бит с плавающей запятой, но записанные файлы могут быть преобразованы в другие форматы и экспортированы.

Это удобно, например, при загрузке файлов, записанных на H1essential, на компьютер, смартфон или планшет, если используемое приложение не поддерживает формат 32-бит с плавающей запятой.

Кроме того, экспортируемые дорожки можно выбрать и обрезать, при необходимости, а также нормализовать для оптимизации громкости записанных файлов.

1. Нажмите **OPTION** на [экране воспроизведения](#) для файла, который вы хотите нормализовать. Откроется [экран настроек воспроизведения](#).



2. Используйте  / , чтобы выбрать "Export" и нажмите **ENTER** для подтверждения.

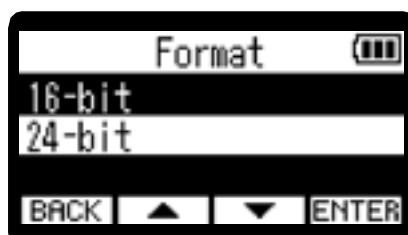

3. Используйте  / , чтобы выбрать "24-bit" и нажмите **ENTER** для подтверждения.



Можно выбрать следующие форматы: 16-bit, 24-bit



4. Используйте  / , чтобы выбрать настройку нормализации, и нажмите **ENTER** для подтверждения.





Если выбрано значение "On", то файл будет нормализован во время экспорта.

ПРИМЕЧАНИЕ

Нормализация – это функция, которая считывает максимальную громкость аудиоданных и выравнивает громкость, не вызывая искажений. Громкость регулируется на максимально возможную величину, не вызывая искажения самого громкого звука (пики) в данных.

5. Используйте  /  , чтобы выбрать "Execute" и нажмите  для подтверждения.



Выберите «Cancel» и нажмите  , для подтверждения. Чтобы отменить экспорт, нажмите **BACK** . Затем используйте  /  , чтобы выбрать «Cancel Exporting» и нажмите **ENTER** для подтверждения.

6. Когда после экспорта появится надпись «Done», нажмите **BACK** . При этом снова откроется экран воспроизведения.

ПРИМЕЧАНИЕ



- Экспортируемые файлы, сохраненные в папке «Экспорт», именуются в следующем формате: FF_BB_NN.WAV.
 - FF: Имя исходного файла, который был экспортирован
 - BB: Разрядность («16» при выборе формата 16-бит, «24» при выборе 24-бит)
 - NN: Настройка нормализации
- H1essential не может воспроизводить файлы в папке экспорта.

Добавление/удаление меток в записанных файлах



К записанным файлам можно добавлять метки.

Добавленные метки отображаются на экране воспроизведения, и их положение можно поменять с помощью кнопок (◀) / (▶).

Добавление меток

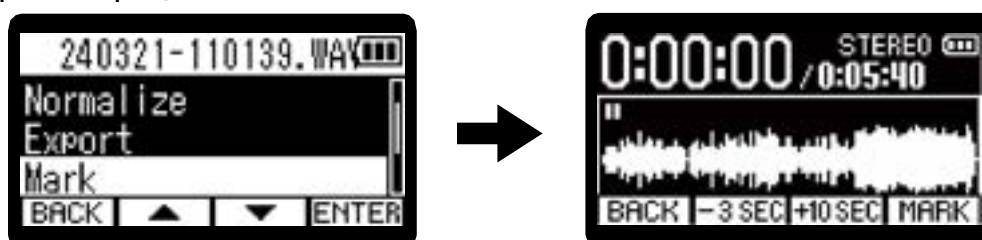
1. Нажмите **OPTION** на экране воспроизведения для файла, который вы хотите нормализовать. Откроется экран настроек воспроизведения.
2. Используйте  / , чтобы выбрать "Export" и нажмите **ENTER** для подтверждения. Откроется экран операции «Mark».



3. Используйте , , , **-3 SEC** и **+10 SEC**, чтобы переместить позицию воспроизведения в место, где требуется добавить метку, и нажмите **MARK** для подтверждения.

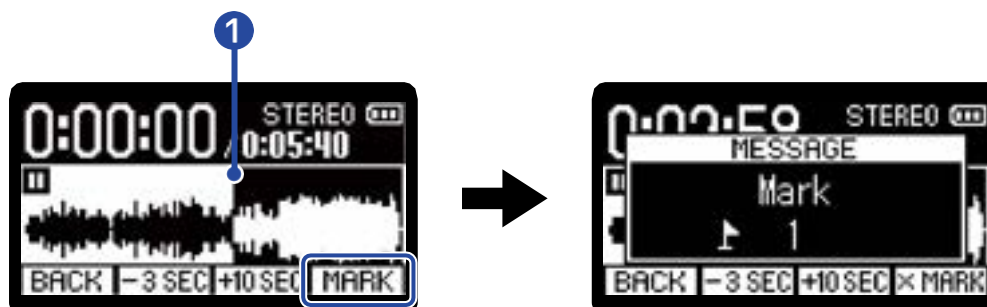

1 Текущая позиция воспроизведения

Метка будет добавлена в текущей позиции воспроизведения.

4. Нажмите **BACK**.
При этом снова откроется экран воспроизведения.

ПРИМЕЧАНИЕ

В один файл можно добавить максимум 99 меток.

ПОДСКАЗКА

На шаге 3 **MARK** может быть нажат во время воспроизведения для добавления меток во время продолжения воспроизведения.

Удаление меток

1. Нажмите **OPTION** на [экране воспроизведения](#) для файла, где вы хотите удалить метки. Откроется [экран настроек воспроизведения](#).
2. Используйте **▲** / **▼**, чтобы выбрать "Export" и нажмите **ENTER** для подтверждения. Откроется экран операции «Mark».

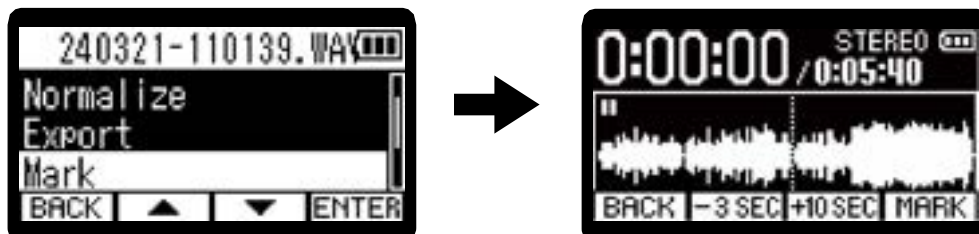

3. Используйте **▶** и **◀**, чтобы переместить позицию воспроизведения на метку, которую вы хотите удалить, и нажмите **⊗ MARK** для подтверждения. Когда позиция воспроизведения переместилась на метку, **MARK** станет **⊗ MARK**.

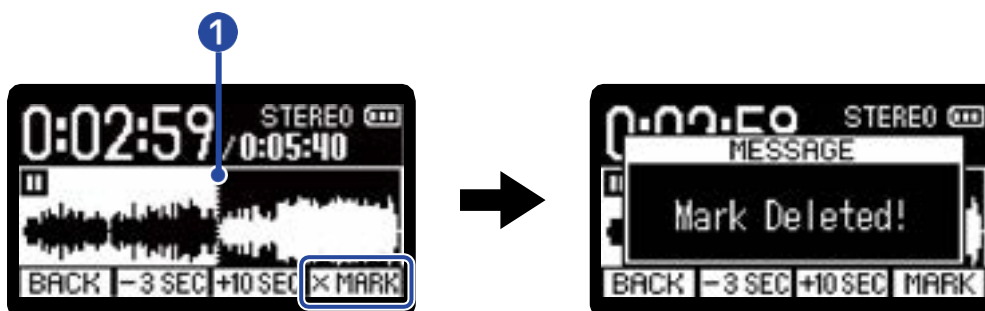

1 Позиция метки для удаления

4. Нажмите **BACK**.
При этом снова откроется экран воспроизведения.

Повторное воспроизведение заданного интервала (повтор A-B)

Воспроизведение можно повторять между двумя заданными точками.

1. Нажмите **OPTION** на [экране воспроизведения](#) для файла, в котором вы хотите настроить интервал. Откроется [экран настроек воспроизведения](#).
2. Используйте **▲** / **▼**, чтобы выбрать "A-B/Speed" и нажмите **ENTER** для подтверждения. Откроется экран повтора A-B / экран воспроизведения.

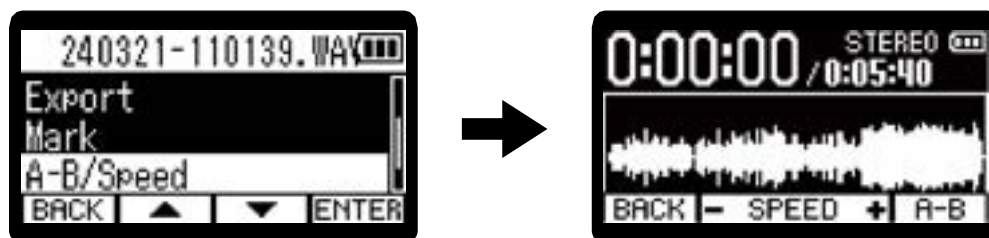

3. Нажмите **▶||**, чтобы начать воспроизведение, или нажмите и удерживайте **◀◀** / **▶▶** для перемещения в нужное исходное положение (точку A) для повторного воспроизведения. Затем нажмите **A-B** для подтверждения.

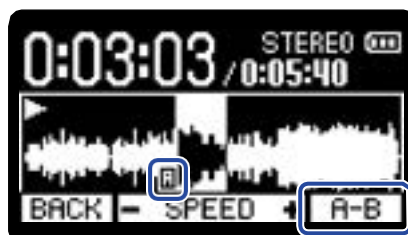

A появится в заданной точке.

4. Нажмите **▶||**, чтобы начать воспроизведение, или нажмите и удерживайте **◀◀** / **▶▶** для перемещения в нужное конечное положение (точку B) для повторного воспроизведения. Затем нажмите **A-B** для подтверждения.

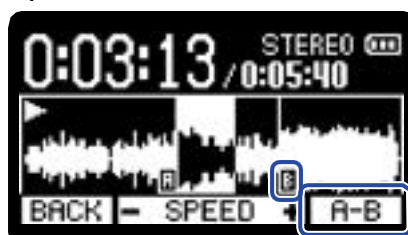

B появится в заданной точке, и начнется повторное воспроизведение между точками A и B.

5. Нажмите **BACK** , когда закончится установка.

При этом снова откроется экран настроек воспроизведения

ПРИМЕЧАНИЕ



Чтобы отменить или изменить настройки повтора A-B, нажмите **A-B** для сброса настроек.

ПОДСКАЗКА

Так как метки A (начало воспроизведения) и B (конец воспроизведения) можно перемещать во время воспроизведения, изменяя начальную и конечную позиции воспроизведения, их можно устанавливать при проверке звука воспроизведения.

Изменение скорости воспроизведения

Скорость воспроизведения можно изменять.

1. Нажмите **OPTION** на [экране воспроизведения](#) для файла, который вы хотите нормализовать. Откроется [экран настроек воспроизведения](#).
2. Используйте  / , чтобы выбрать "A-B/Speed" и нажмите **ENTER** для подтверждения. Откроется экран повтора A-B / экран воспроизведения.

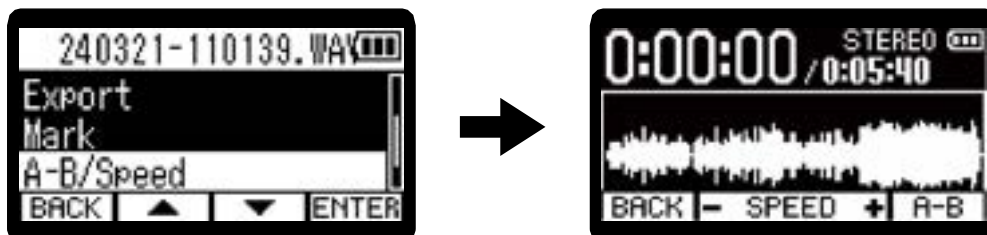

3. Используйте  / , чтобы задать скорость воспроизведения.

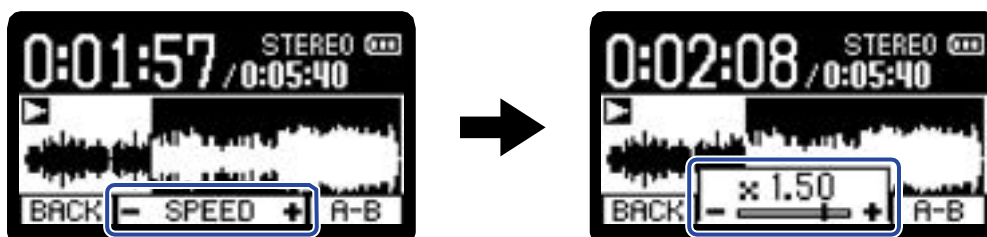

Можно выбрать следующие скорости.

× 0,50 (скорость 50%), × 0,75, × 1,00 (нормальная), × 1,50 (скорость 150%), × 2,00 (скорость 200%)

4. Нажмите **BACK**, когда закончится установка.
При этом снова откроется экран настроек воспроизведения

Проверка информации о файле

Можно проверить разнообразную информацию о воспроизводимом файле.

1. Нажмите **OPTION** на [экране воспроизведения](#) для файла, о котором вы хотите узнать информацию. Откроется [экран настроек воспроизведения](#).



2. Используйте **▲** / **▼**, чтобы выбрать пункт "Information" и нажмите **ENTER** для подтверждения.



3. Используйте **▲** / **▼** для проверки различной информации.

Дата и время создания файла

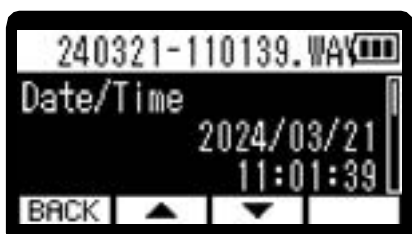

Формат файла



Длина файла





1. Нажмите **BACK**, когда закончится установка.
При этом снова откроется экран настроек воспроизведения.

Перемещение воспроизводимого файла в папку «Корзина»

Воспроизводимый файл можно переместить в папку «Корзина».

1. Нажмите  на [экране воспроизведения](#) файла, который вы хотите переместить в корзину.



2. Используйте  / , чтобы выбрать пункт "Move to Trash" и нажмите  для подтверждения.

Это переместит воспроизводимый файл в корзину. (→ [Структура папок и файлов H1essential](#))



После того, как файл будет перемещен в корзину, появится надпись «Done», и экран воспроизведения снова откроется. Чтобы отменить удаление файла, выберите «Cancel» и нажмите  для отмены удаления.

ПРИМЕЧАНИЕ

- Файлы, перемещенные в корзину, сохраняются в папке «Корзина», созданной на SD-карте, но их информация не может быть проверена и они не могут быть воспроизведены H1essential. Чтобы проверить или воспроизвести их, подключите и используйте компьютер, смартфон или планшет. (→ [Передача файлов на компьютеры и другие устройства](#))
- Все файлы в корзине могут быть удалены одновременно. (→ [Удаление файлов из папки «Корзина»](#))

ПОДСКАЗКА

Файлы также можно переместить в корзину, выбрав «Move to Trash» на [экране настроек воспроизведения](#).

Настройка повторного воспроизведения (Настройка повтора)

Воспроизведение можно настроить таким образом, чтобы после завершения работы над одним файлом следующий файл воспроизводился без остановки.

1. Нажмите  , когда будет открыт [главный экран](#) . Откроется [экран меню](#).

2. Используйте  /  , чтобы выбрать "Repeat Settings" и нажмите  для подтверждения.



3. Используйте  /  , чтобы выбрать настройку повтора и нажмите  для подтверждения.

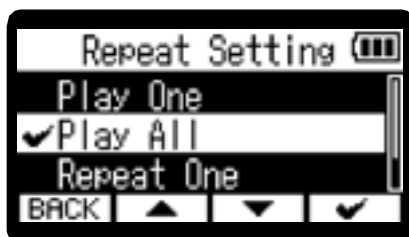

Настройка	Объяснение
Play One	Воспроизведение прекращается после завершения воспроизведения одного файла.
Play All	После того как воспроизведение одного файла завершится, воспроизведение следующего начнется без паузы. Файлы будут воспроизводиться в порядке имен. Воспроизведение будет остановлено после завершения последнего файла.
Repeat One	После того, как воспроизведение одного файла завершится, тот же файл будет воспроизводиться снова и снова.
Repeat All	После того как воспроизведение одного файла завершится, воспроизведение следующего начнется без паузы. Файлы будут воспроизводиться в порядке имен. После завершения работы над последним файлом воспроизведение продолжится с первого файла.

Управление файлами

Файлы, созданные на H1essential, будут сохранены на карте microSD. Файлы записи на карте microSD можно проверять и удалять.

Структура папок и файлов H1essential

Структура папок и файлов

При записи с помощью H1essential файлы создаются на картах microSD следующим образом.

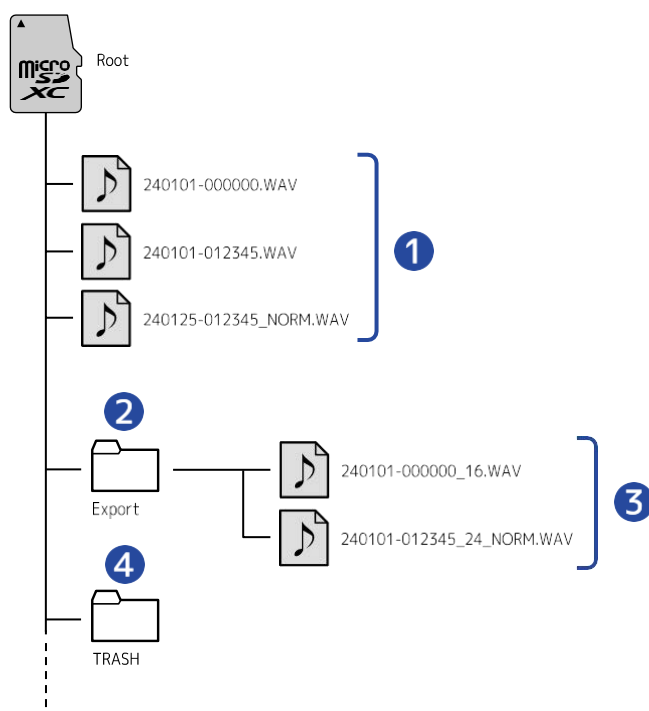

- 1 Запись файлов**
Файлы, записанные H1essential, будут сохранены на карте microSD. Подробнее о записи имен файлов см. в разделе "[Запись имен файлов](#)".
Сtereo-файлы будут созданы, когда для параметра STEREO/MONO установлено значение "STEREO". Файлы Mono будут созданы, когда установлено значение "MONO". (→ [Переключение между стерео и моно](#))
- 2 Папка экспорта**
Она создается при экспорте файлов. Файлы, созданные при экспорте, сохраняются в папке «Export». (→ [Изменение формата файла и экспорт файлов](#))
- 3 Экспортированные файлы**

4 Папка корзины

Папка «Корзина» создается автоматически при загрузке SD-карты в H1essential. Файлы, которые были перемещены в папку «Корзина», сохраняются в ней. (→ [Перемещение записываемого файла в папку «Корзина»](#), [Перемещение воспроизводимого файла в папку «Корзина»](#))

Все файлы в папке «Корзина» могут быть удалены одновременно. (→ [Удаление файлов из папки «Корзина»](#))

Запись имен файлов

Имя файла будет присвоено с использованием формата, установленного в разделе "[Настройка формата имени файла записи](#)".

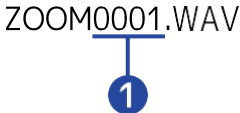
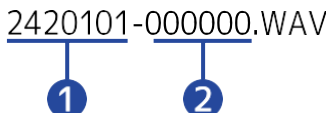
Пример имени файла	Объяснение
Когда для параметра "Имя файла записи" установлено значение "ZOOM****" ZOOM0001.WAV 	1 Порядковый номер Файлы именуются последовательными номерами, начинающимися с 0001.
Когда для параметра "Имя файла записи" установлено значение "YYMMDD- HHMMSS" 2420101-000000.WAV 	1 Дата Дата записи указана в цифровом виде. Числа располагаются в заданном порядке (Установка формата даты). 2 Время Часы, минуты и секунды записываются числами.





ПРИМЕЧАНИЕ

Если размер файла превышает 2 ГБ, новый файл будет создан автоматически, и запись продолжится без паузы. Новые файлы, созданные таким образом, будут именоваться с использованием числовой даты и времени момента продолжения.



Использование в качестве USB-микрофона

Сигналы, поступающие на H1essential, могут быть отправлены на компьютер, смартфон или планшет, а сигналы воспроизведения с этих устройств могут быть выведены с H1essential. Более того, H1essential может продолжать записывать даже при использовании его в качестве USB-микрофона.



Подключение к компьютерам, смартфонам и планшетам

1. Нажмите  , когда будет открыт [главный экран](#) . Откроется [экран меню](#) .
2. Используйте  /  , чтобы выбрать "USB" и нажмите  для подтверждения.



3. Используйте  /  , чтобы выбрать "USB MIC" и нажмите  для подтверждения.



4. Используйте  / , чтобы выбрать тип подключенного устройства, нажмите **ENTER** для подтверждения.

Это активирует функцию USB-микрофона. Будет показан [главный экран](#) и функция USB-микрофона будет возможна для использования.

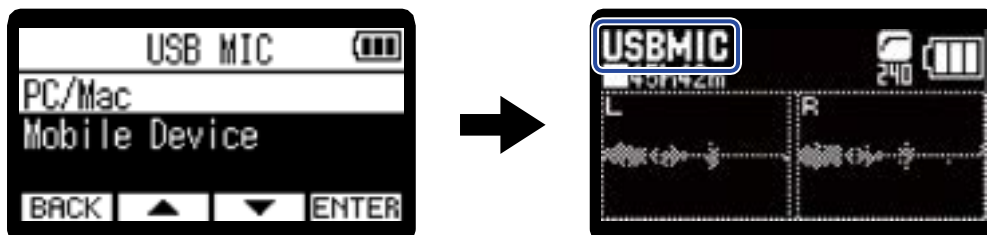

Настройка	Объяснение
PC/Mac	При подключении к компьютеру, питание подается через USB-порт.
Mobile Device	При подключении к смартфону или планшету, питание подается от батареек.

ПРИМЕЧАНИЕ

- Если выбран вариант "PC/Mac", питание подается через USB-кабель от компьютера. В зависимости от емкости источника питания USB-шины работа с питанием от шины может быть невозможна. В этом случае выберите «Mobile Device» для работы от батареек.
- Если выбрано «Mobile Device», питание не будет подаваться от другого устройства. Вместо этого H1essential будет работать от встроенных в него батареек.
- При использовании в качестве USB-микрофона он работает с фиксированным разрешением 48 кГц/16 бит.
- Файлы не могут воспроизводиться, когда используется функция USB-микрофона.

5. Используйте USB-кабель (Type-C) для подключения H1essential к компьютеру, смартфону или планшету.

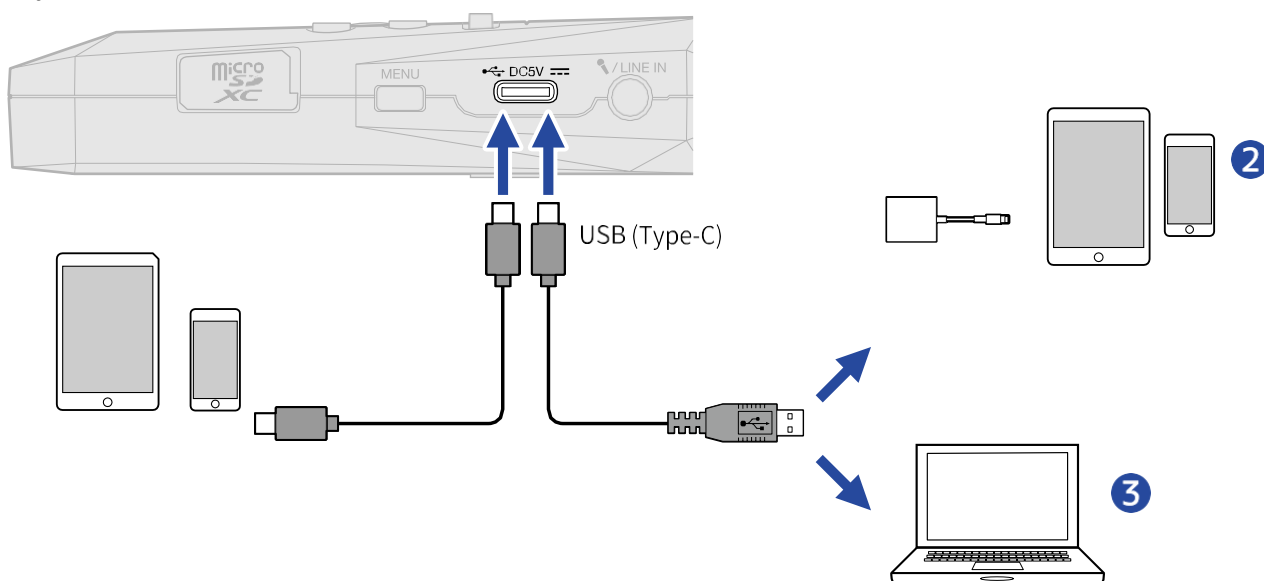

- 1 Смартфон/планшет (USB Type-C)
- 2 Смартфон/планшет (Lightning)
- 3 Компьютер (Windows/Mac)

ПРИМЕЧАНИЕ

- Используйте USB-кабель, поддерживающий передачу данных.
- Для подключения к устройству iOS/iPadOS с разъемом Lightning необходим адаптер Lightning-USB 3 Camera.

6. Запустите приложение на компьютере, смартфоне или планшете и выберите «H1essential» в качестве устройства «Audio» или «Input/Output».

ПРИМЕЧАНИЕ

Информацию о работе см. в руководствах по эксплуатации приложений.

Отключение звука USB-микрофона

При использовании функции USB-микрофона звук микрофона может быть временно отключен, чтобы звук не отправлялся на компьютер, смартфон или планшет.

1. Нажмите , когда открыт [главный экран](#) и используется функция USB-микрофона. Откроется окно MUTE, и вывод на компьютер, смартфон или планшет будет отключен.

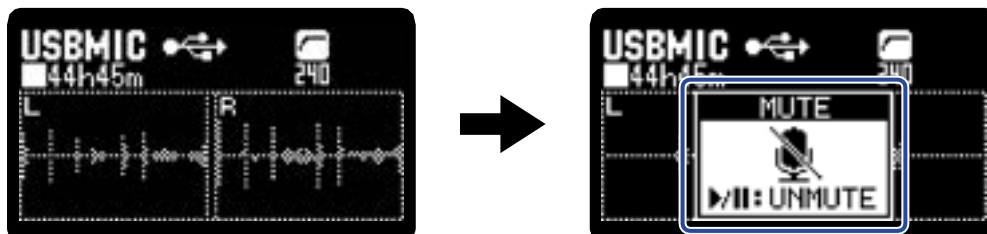





2. Нажмите  при отключении звука. Это прекращает отключение звука и возвращает его к предыдущему экрану.

ПРИМЕЧАНИЕ

Данная опция приглушает входной звук, поэтому записанный звук и контрольный звук на выходе PHONE/LINE OUT будут приглушены таким же образом.

Отключение от компьютеров, смартфонов и планшетов

1. Нажмите  , когда будет открыт [главный экран](#) . Откроется [экран меню](#).
2. Используйте  /  , чтобы выбрать "Exit USB MIC" и нажмите  для подтверждения.



Настройка USB-микрофона

Настройки могут быть выполнены при использовании H1essential в качестве USB-микрофона для мониторинга звука и сигналов, отправляемых на компьютер, смартфон или планшет.

Переключение между стерео и моно

Звук, записанный H1essential, можно микшировать в моно для мониторинга и отправки аудио на компьютер, смартфон или планшет. Эта функция удобна для веб-стриминга и других ситуаций, когда вы не хотите отправлять стерео на компьютер, смартфон или планшет.

1. Нажмите , когда [главный экран](#) открыт и подключен к функции USB-микрофона.

При нажатии этой кнопки, устройство переключается между режимами STEREO и MONO.

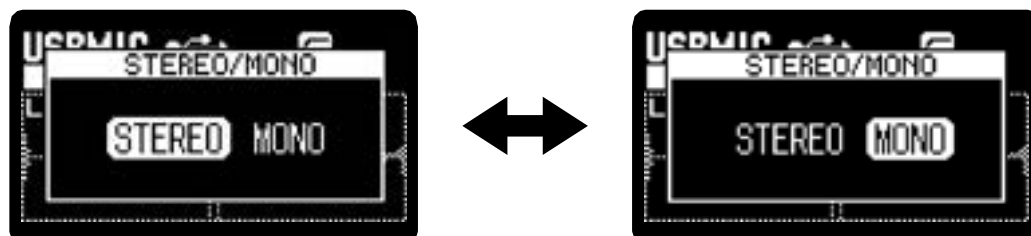

ПРИМЕЧАНИЕ

Записанный звук и сигнал на выходе PHONE/LINE OUT также переключаются.

Обрезной фильтр НЧ (Lo Cut)

При использовании функции USB-микрофона, низкие частоты можно обрезать, чтобы уменьшить шум ветра и взрывных согласных.

1. Нажмите ^{LO CUT} на [главном экране](#) (при подключении с функцией USB-микрофона) несколько раз для выбора частоты среза.

Выбранная частота отображается на главном экране.

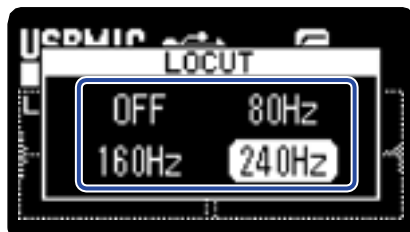

LO CUT можно установить в положение OFF, 80 Hz, 160 Hz или 240 Hz.

Возможность прямого мониторинга

При этой функции звук напрямую выводится на H1essential перед отправкой звука на компьютер, смартфон или планшет. Это позволяет осуществлять мониторинг без задержек (функция прямого мониторинга).

1. Нажмите  , когда будет открыт [главный экран](#) и используйте USB-микрофон. Откроется [экран меню](#).

2. Используйте  /  , чтобы выбрать "USB MIC Settings" и нажмите **ENTER** для подтверждения.



3. Используйте  /  , чтобы выбрать "Direct Monitor" и нажмите **ENTER** для подтверждения.



4. Используйте  /  , чтобы выбрать "On" и нажмите  для подтверждения.

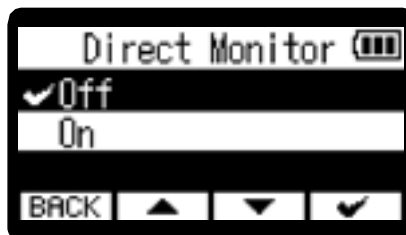

Регулировка громкости USB-выхода

Например, если входной звук H1essential тихий, уровень выхода USB можно регулировать при посыле на компьютер, смартфон или планшет.



1. Нажмите , когда будет открыт [главный экран](#) и используйте USB-микрофон. Откроется [экран меню](#).

2. Используйте  / , чтобы выбрать "USB MIC Settings" и нажмите  для подтверждения.



3. Используйте  / , чтобы выбрать "Send Volume" и нажмите  для подтверждения.



4. Используйте  / , чтобы отрегулировать уровень выходного сигнала USB и нажмите  для подтверждения.

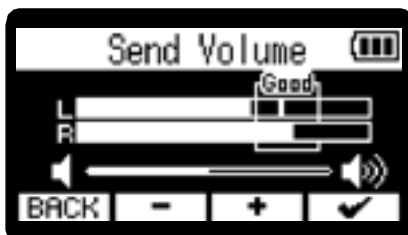

ПРИМЕЧАНИЕ

- Отрегулируйте фейдер так, чтобы громкие звуки оставались внутри рамки «Good» при вводе.
- Этот параметр не влияет на записанный звук или уровни выхода PHONE/LINE OUT.



Регулировка громкости сигнала, принимаемого через USB

Например, если звук воспроизведения с компьютера слишком громкий, то входной уровень можно изменить.



1. Нажмите  , когда будет открыт [главный экран](#) и используйте USB-микрофон. Откроется [экран меню](#).

2. Используйте  /  , чтобы выбрать "USB MIC Settings" и нажмите  для подтверждения.



3. Используйте  /  , чтобы выбрать "Receive Volume" и нажмите  для подтверждения.





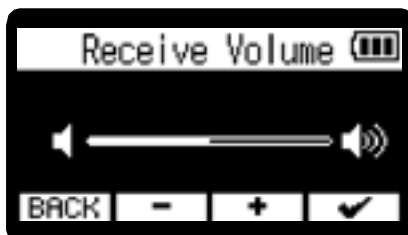

4. Используйте  /  , чтобы отрегулировать уровень входного сигнала USB и нажмите  для подтверждения.



Перенос файлов на компьютеры и другие устройства

Подключив H1essential к компьютеру, смартфону или планшету, можно проверять и перемещать файлы на карте microSD.



Подключение к компьютерам, смартфонам и планшетам

1. Нажмите  , когда будет открыт [главный экран](#) . Откроется [экран меню](#) .
2. Используйте  /  , чтобы выбрать "USB" и нажмите  для подтверждения.



3. Используйте  /  , чтобы выбрать "File Transfer" и нажмите  для подтверждения.



4. Используйте  /  , чтобы выбрать тип подключенного устройства и нажмите  для подтверждения.



Настройка	Объяснение
PC/Mac	Подключитесь к компьютеру.
Mobile Device	Подключитесь к смартфону или планшету. Откроется экран передачи файлов через USB.

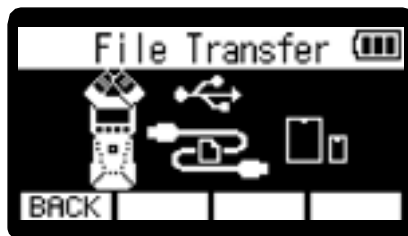

ПРИМЕЧАНИЕ

- Когда выбран вариант "PC/Mac", питание подается через USB-кабель от компьютера. В зависимости от емкости источника питания USB-шины работа с питанием от шины может быть невозможна. В этом случае выберите «Mobile Device» для работы от батареек.
- Если выбрано «Mobile Device», питание не будет подаваться от другого устройства. Вместо этого H1essential будет работать от встроенных в него батареек.

5. Используйте USB-кабель (Type-C) для подключения H1essential к компьютеру, смартфону или планшету.

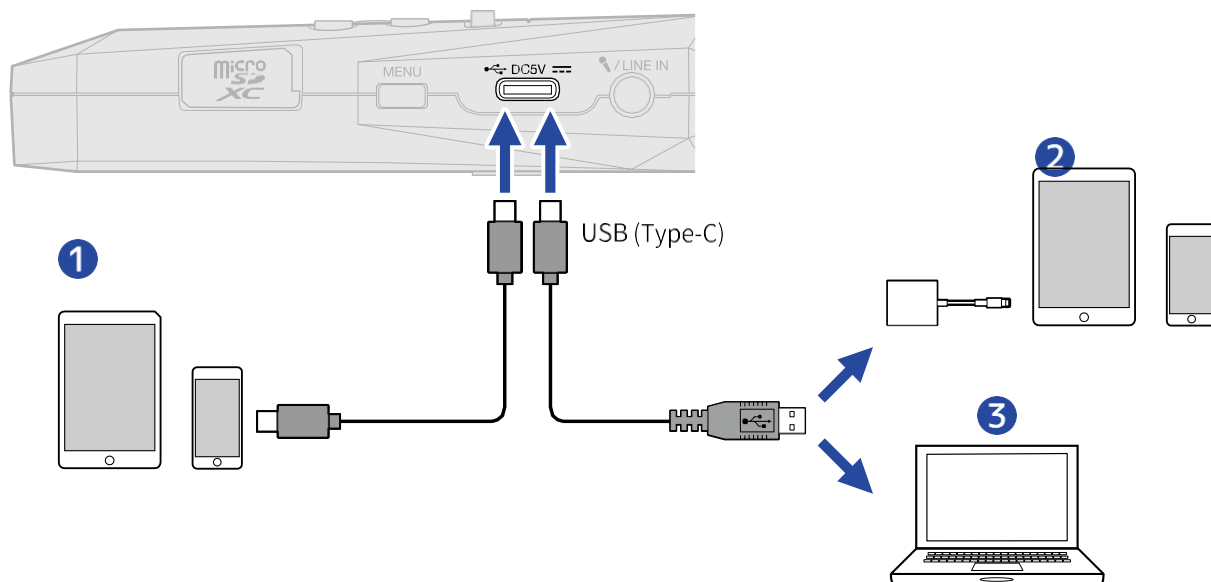

- 1 Смартфон/планшет (USB Type-C)
- 2 Смартфон/планшет (Lightning)
- 3 Компьютер (Windows/Mac)

ПРИМЕЧАНИЕ

- Используйте USB-кабель, поддерживающий передачу данных.
- Для подключения к устройству iOS/iPadOS с разъемом Lightning необходим адаптер Lightning-USB 3 Camera.



6. Используйте компьютер, смартфон или планшет для работы с файлами, сохраненными на карте microSD.

Отключение от компьютеров, смартфонов и планшетов

1. Проведите процедуры отключения на компьютере, смартфоне или планшете.

- Windows:
Выберите H1essential в разделе «Безопасное извлечение оборудования».
- macOS:
Перетащите значок H1essential в корзину и отпустите его.
- Смартфон/планшет:
Смотрите инструкцию по эксплуатации устройства.

2. Нажмите **BACK**.
Откроется экран подтверждения.



3. Используйте  / , чтобы выбрать "Exit File Transfer" и нажмите  для подтверждения.





[Главный экран](#) снова откроется.

Наложение (Overdubbing)

Файл может быть записан поверх во время воспроизведения другого и сохранен как новый файл. Это удобно, когда, например, записывается спектакль по одной партии за раз.

1. Нажмите  , когда будет открыт [главный экран](#) . Откроется [экран меню](#) .
2. Используйте  /  , чтобы выбрать "OverDub" и нажмите  для подтверждения. Откроется экран выбора файла наложения.



3. Используйте  /  , чтобы выбрать файл для наложения и нажмите  для подтверждения. Откроется экран наложения.

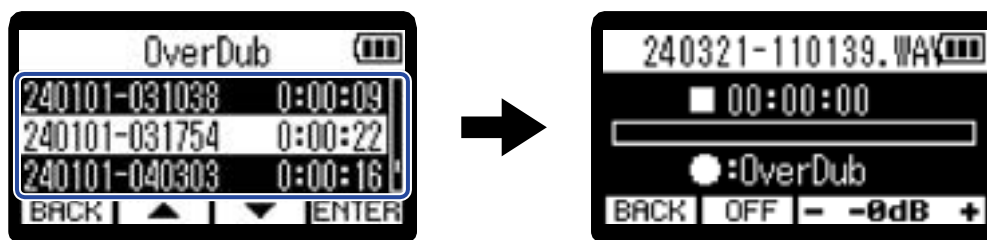

ПОДСКАЗКА

Нажав  на экране выбора файла наложения, выбранный файл можно воспроизвести, чтобы проверить его перед наложением.

4. Нажмите .

После этого начнется наложение.



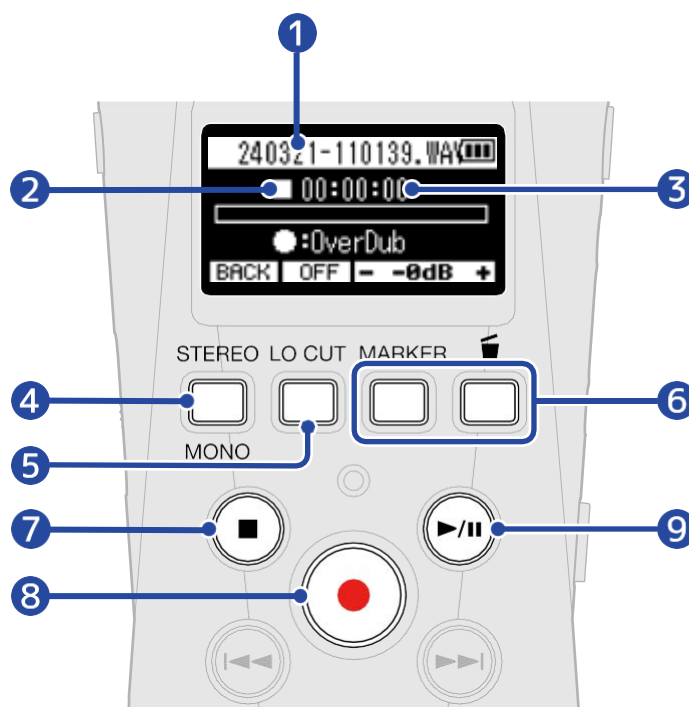

■ Операции по наложению



1 Имя накладываемого файла

2 Иконка статуса

Статус наложения отображается значком.

-  Остановка
-  Наложение
-  Пауза
-  Воспроизведение

3 Наложенное/прошедшее время воспроизведения

4 **BACK**

Возвращает к экрану выбора файла наложения.

5 **OFF**, **80Hz**, **160Hz**, **240Hz** (фильтр низких частот)

Переключает настройки фильтра НЧ. Можно выбрать Off, 80 Hz, 160 Hz или 240 Hz.

6 **-0dB +**

Регулирует громкость воспроизведения в диапазоне от -40 до 0 дБ.

7

Останавливает процесс.

Это сохранит новый файл, используя текущую дату и время для имени файла, которое будет показано в верхней части дисплея.

Файлы, которые были перезаписаны, можно перезаписать снова. (Новый файл будет сохраняться каждый раз при выполнении наложения.)



Начинает наложение.



Останавливает и запускает воспроизведение файла.



ПРИМЕЧАНИЕ

- Когда экран наложения открыт, воспроизведение и ввод звуков можно контролировать одновременно с помощью наушников, подключенных к разъему PHONE/LINE IN. (Звук не будет выводиться из динамика)



- Используйте  для регулировки общей громкости воспроизводимых и входных звуков.
- Файлы, записанные с частотой дискретизации 96 кГц, не могут быть наложены.
(→ [Настройка частоты дискретизации](#))
- Частота дискретизации (→ [Настройка частоты дискретизации](#)) и настройка стерео/моно ([Переключение между стерео и моно](#)) одинаковы для файлов наложения.
- При наложении возможна запись файла длинее исходного.
- При наложении объем записи не может превышать 2 ГБ.
- Следующие функции записи отключены.
 - [Захват звука до начала записи \(предварительная запись\)](#)
 - [Автоматическая запись \(Auto Rec\)](#)
 - [Включение сигнала начала записи](#)
 - [Настройка автоспуска](#)
 - [Настройка таймера задержки записи](#)
 - [Запись метаданных \(блоков iXML\) в файлы записи](#)



ПОДСКАЗКА

- При наложении,  можно нажать, чтобы переместить новый наложенный файл в папку «Корзина». (→ [Перемещение записываемого файла в папку "Корзина"](#))
- При наложении,  можно нажать, чтобы добавить метку. (→ [Добавление меток во время записи](#))



Управление картами microSD

Форматирование карт microSD



Чтобы максимально повысить производительность карты microSD, используйте H1essential для ее форматирования.

1. Нажмите  , когда будет открыт [главный экран](#) . Откроется [экран меню](#) .
2. Используйте  /  , чтобы выбрать "SD Card" и нажмите **ENTER** для подтверждения.

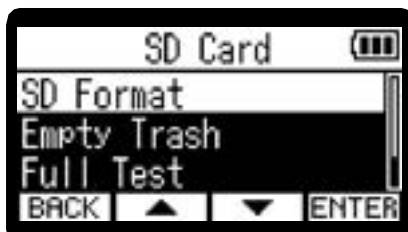

3. Откроется экран выбора файла наложения.
4. Используйте  /  , чтобы выбрать "SD Format" и нажмите **ENTER** для подтверждения.



5. Используйте  /  , чтобы выбрать "Execute" и нажмите  для подтверждения.

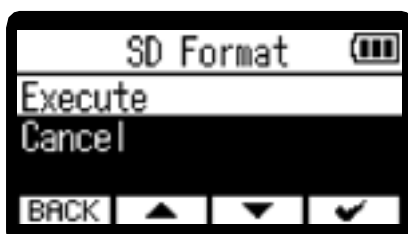

Это отформатирует карту microSD.

ПРИМЕЧАНИЕ





- Экран форматирования карты microSD также можно открыть, нажав  при включении питания.
- Всегда форматируйте карты microSD, чтобы максимально повысить их производительность после покупки новых или использования их с другим устройством.
- Помните, что все данные на карте microSD будут удалены при форматировании.

Тестирование карт microSD

Скорость записи карт microSD можно проверить, чтобы узнать, достаточно ли хороша их производительность для сохранения данных, записанных H4essential.

Быстрый тест может быть выполнен за короткий промежуток времени, в то время как полный тест проверяет всю карту microSD.



Проведение экспресс-теста

1. Нажмите  , когда будет открыт [главный экран](#) . Откроется [экран меню](#) .
2. Используйте  /  , чтобы выбрать "SD Card" и нажмите  для подтверждения.



3. Используйте  /  , чтобы выбрать "Quick Test" и нажмите  для подтверждения.



4. Используйте  /  , чтобы выбрать "Execute" и нажмите  для подтверждения. Начнется тест производительности карты.



Результат теста будет показан по его завершению.

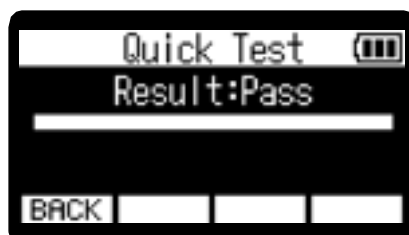





ПРИМЕЧАНИЕ

Даже если результат теста производительности «Pass» (пройден), нет никакой гарантии, что не возникнут ошибки записи. Эта информация предназначена только для того, чтобы дать рекомендации.



ПОДСКАЗКА

Во время теста **BACK** можно нажать, чтобы остановить его.



Проведение полного теста

1. Нажмите  , когда будет открыт [главный экран](#) . Откроется [экран меню](#) .
2. Используйте  /  , чтобы выбрать "SD Card" и нажмите  для подтверждения.



3. Используйте  /  , чтобы выбрать "Full Test" и нажмите  для подтверждения. Будет показано количество времени, необходимое для полного теста.



4. Используйте  /  , чтобы выбрать "Execute" и нажмите  для подтверждения. Начнется тест производительности карты.

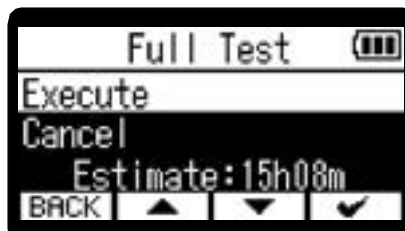

Результат теста будет показан по его завершению. Если максимальная скорость доступа достигнет 100%, карта выйдет из строя (NG).

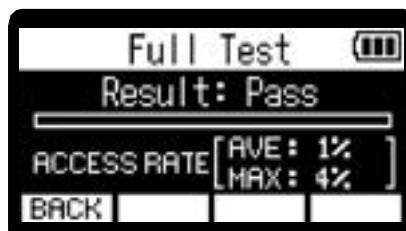

ПРИМЕЧАНИЕ



Даже если результат теста производительности «Pass» (пройден), нет никакой гарантии, что не возникнут ошибки записи. Эта информация предназначена только для того, чтобы дать рекомендации.

ПОДСКАЗКА

Вы можете нажать **PAUSE** для паузы и **RESTART**, чтобы возобновить тест. Во время теста можно нажать **BACK**, чтобы остановить его.

Удаление файлов из папки «Корзина»



Файлы, перемещенные в корзину, можно удалить, чтобы очистить корзину и увеличить свободное место на SD-карте.

1. Нажмите  , когда будет открыт [главный экран](#) . Откроется [экран меню](#) .
2. Используйте  /  , чтобы выбрать "SD Card" и нажмите **ENTER** для подтверждения.

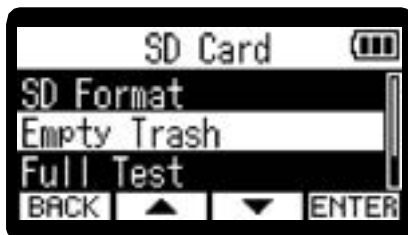

3. Используйте  /  , чтобы выбрать "Empty Trash" и нажмите **ENTER** для подтверждения.



4. Используйте  /  , чтобы выбрать "Execute" и нажмите  для подтверждения.

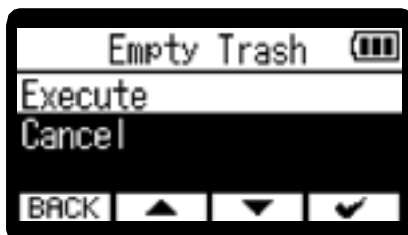

При этом все файлы в корзине будут удалены.

ПРИМЕЧАНИЕ

Эту операцию нельзя отменить. Будьте уверены заранее.

Выполнение различных настроек

Настройка отображаемого языка

Язык, отображаемый на экранах H1essential, может быть изменен.

1. Нажмите , когда будет открыт [главный экран](#) . Откроется [экран меню](#) .
2. Используйте / , чтобы выбрать "System" и нажмите для подтверждения.



3. Используйте / , чтобы выбрать "Language" и нажмите для подтверждения.



4. Используйте / , чтобы выбрать язык, который вы хотите установить, и нажмите для подтверждения.



ПОДСКАЗКА

При первом включении питания после покупки или восстановления настроек по умолчанию, этот экран открывается автоматически после установки звука Помощника.

Настройка даты и времени

Используйте эту команду для установки даты, используемой для имен файлов, а также даты и времени, добавляемых в качестве данных в файлы записи.



1. Нажмите  , когда будет открыт [главный экран](#) . Откроется [экран меню](#) .

2. Используйте  /  , чтобы выбрать "System" и нажмите  для подтверждения.



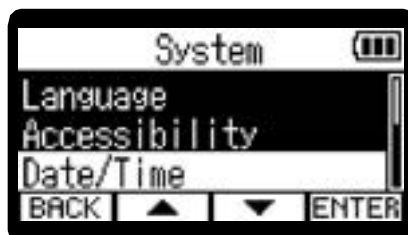

3. Используйте  /  , чтобы выбрать "Date/Time" и нажмите  для подтверждения.



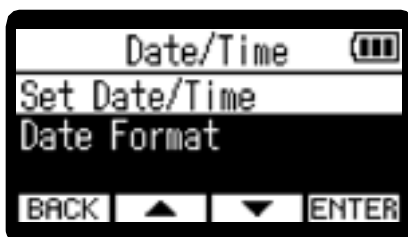

4. Используйте  /  , чтобы выбрать "Set Date/Time" и нажмите  для подтверждения.



5. Используйте  /  , чтобы выбрать нужный элемент настройки, и нажмите  для подтверждения.



6. Используйте  /  , чтобы выбрать значение, и нажмите  для подтверждения.



7. Повторите шаги 5-6, чтобы установить дату и время.

8. После установки всех пунктов используйте  /  , для выбора  и нажмите  .

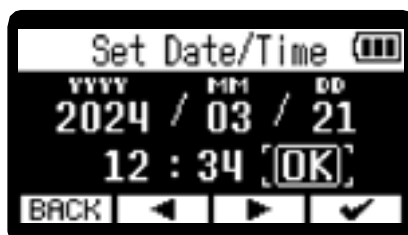





ПОДСКАЗКА

При первом включении питания после покупки или восстановления настроек по умолчанию, этот экран открывается автоматически после установки формата даты.

Настройка формата даты

Формат даты можно изменить.

1. Нажмите  , когда будет открыт [главный экран](#) . Откроется [экран меню](#) .
2. Используйте  /  , чтобы выбрать "System" и нажмите  для подтверждения.



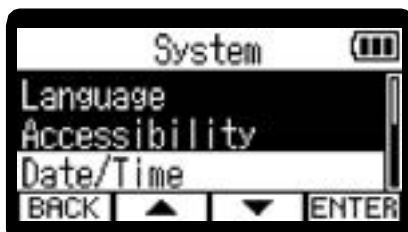

3. Используйте  /  , чтобы выбрать "Date/Time" и нажмите  для подтверждения.



4. Используйте  /  , чтобы выбрать "Date Format" и нажмите  для подтверждения.



5. Используйте  /  , чтобы выбрать формат даты и нажмите  для подтверждения.s
Конкретный пример установленного формата даты будет показан в нижней части экрана с использованием текущей настройки даты.

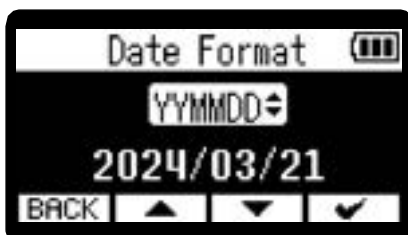

Настройка	Объяснение
YYMMDD	Дата отображается в порядке: год, месяц, день.
MMDDYY	Дата отображается в порядке: месяц, день, год.
DDMMYY	В порядке: день, месяц, год.



ПОДСКАЗКА

При первом включении питания после покупки или восстановления заводских настроек по умолчанию этот экран открывается автоматически после установки отображаемого языка.



Настройка яркости дисплея

Яркость дисплея можно регулировать, если он слишком тусклый или слишком яркий.

1. Нажмите  , когда будет открыт [главный экран](#) . Откроется [экран меню](#) .

2. Используйте  /  , чтобы выбрать "System" и нажмите  для подтверждения.



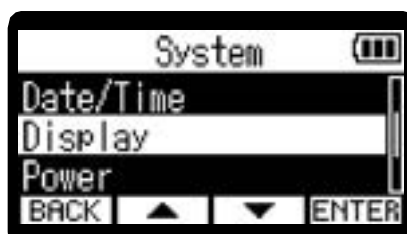

3. Используйте  /  , чтобы выбрать "Display" и нажмите  для подтверждения.



4. Используйте  /  , чтобы выбрать "Brightness" и нажмите  для подтверждения.



5. Используйте  /  для выбора яркости и нажмите  .





Настройка	Объяснение
Dark	Подсветка дисплея всегда будет темной.
Medium	Яркость дисплея будет нормальной.
Bright	Дисплей станет еще ярче.



Настройка энергосбережения дисплея

В целях экономии энергии подсветку дисплея можно приглушить, если в течение определенного периода времени не выполняется никаких операций.

1. Нажмите  , когда будет открыт [главный экран](#) . Откроется [экран меню](#) .

2. Используйте  /  , чтобы выбрать "System" и нажмите  для подтверждения.



3. Используйте  /  , чтобы выбрать "Display" и нажмите  для подтверждения.

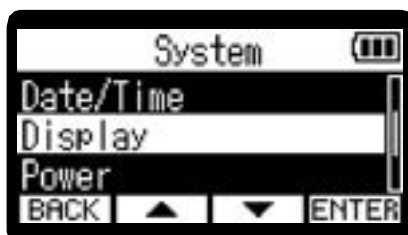

4. Используйте  /  , чтобы выбрать "Power Saving" и нажмите  для подтверждения.

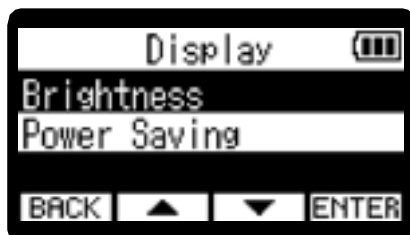

5. Используйте  /  , чтобы выбрать "Power Save Time" и нажмите  для подтверждения.



6. Используйте / , чтобы выбрать время энергосбережения и нажмите для подтверждения.

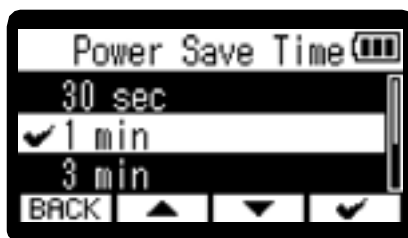

Настройка	Объяснение
30 sec, 1 min, 3 min, 5 min	Подсветка дисплея погаснет по истечении установленного времени без выполнения каких-либо действий.
Off	Подсветка дисплея всегда останется яркой.



ПРИМЕЧАНИЕ

Дисплей также может быть затемнен во время записи, если время, установленное на шаге 6, истекло. (→ [Уменьшение яркости дисплея во время записи](#))



Затемнение дисплея во время записи

Дисплей может быть затемнен во время записи, если включен параметр «Power Save Time», установленный в разделе «[Настройка энергосбережения дисплея](#)».

1. Нажмите  , когда будет открыт [главный экран](#) . Откроется [экран меню](#) .

2. Используйте  /  , чтобы выбрать "System" и нажмите  для подтверждения.



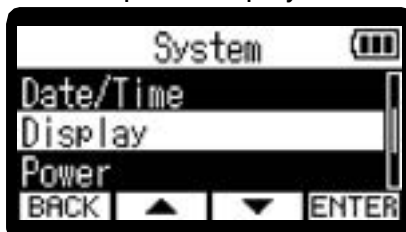

3. Используйте  /  , чтобы выбрать "Display" и нажмите  для подтверждения.

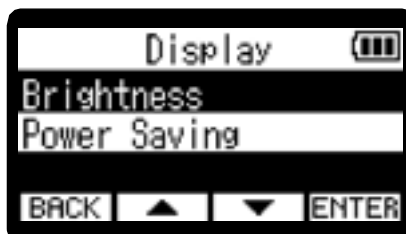

4. Используйте  /  , чтобы выбрать "Power Saving" и нажмите  для подтверждения.



5. Используйте  /  , чтобы выбрать "Turn Off Rec Screen" и нажмите  для подтверждения.





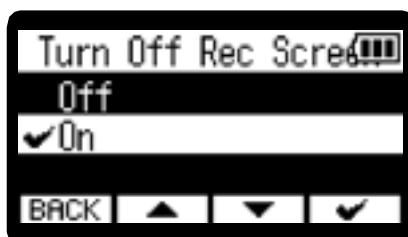

6. Используйте  /  , чтобы выбрать "On" и нажмите  для подтверждения.



Настройка	Объяснение
Off	Дисплей не будет темнеть во время записи.
On	Дисплей потемнеет, если в течение заданного времени во время записи не будет выполнено никаких действий.

Настройка типа используемых батареек

Установите тип батареек, используемых H1essential, чтобы можно было точно отобразить оставшийся заряд батареи.

1. Нажмите  , когда будет открыт [главный экран](#) . Откроется [экран меню](#) .
2. Используйте  /  , чтобы выбрать "System" и нажмите  для подтверждения.



3. Используйте  /  , чтобы выбрать "Power" и нажмите  для подтверждения.



4. Используйте  /  , чтобы выбрать "Battery Type" и нажмите  для подтверждения.



5. Используйте  /  , чтобы выбрать тип батареи, нажмите  для подтверждения.

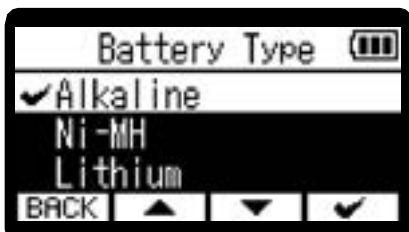

Настройка	Объяснение
Alkaline	Щелочные батареи
Ni-MH	Никель-металлгидридные батареи

Настройка	Объяснение
Lithium	Литиевые батареи

ПОДСКАЗКА



При первом включении питания после покупки или восстановления заводских настроек по умолчанию настройка типа батареи отображается автоматически после установки даты и времени.

Установка времени до автоматического отключения питания



H1essential можно настроить таким образом, чтобы его питание автоматически отключалось, если он не использовался в течение заданного периода времени.

Чтобы питание всегда оставалось включенным, отключите настройку автоматического энергосбережения.

1. Нажмите  , когда будет открыт [главный экран](#) . Откроется [экран меню](#) .

2. Используйте  /  , чтобы выбрать "System" и нажмите  для подтверждения.



3. Используйте  /  , чтобы выбрать "Power" и нажмите  для подтверждения.

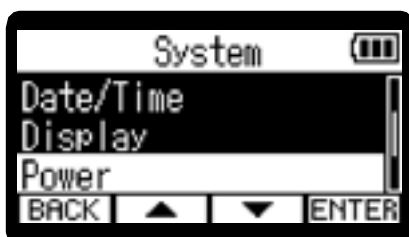

4. Используйте  /  , чтобы выбрать "Auto Power Off" и нажмите  для подтверждения.

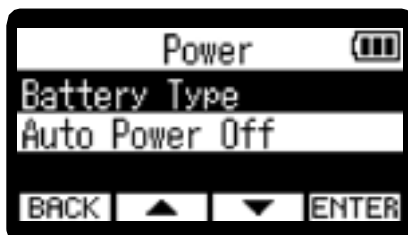

5. Используйте  /  , чтобы выбрать время до отключения питания и нажмите  .

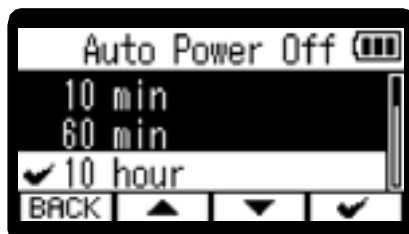

Настройка	Объяснение
Off	Питание не выключится автоматически.

Настройка	Объяснение
10 min, 60 min, 10 hour	Питание автоматически отключится, если в течение установленного времени не будет выполнено никаких действий.

ПРИМЕЧАНИЕ





Питание не будет отключаться автоматически при следующих условиях, независимо от настройки автоматического отключения питания.

- Во время записи или воспроизведения
- Когда H1essential используется в качестве USB-микрофона
- Когда используется функция передачи файлов H1essential
- Во время тестов SD-карт
- Во время выполнения обновлений прошивки

Использование функции специальных возможностей Помощника

Настройка Помощника (Специальные возможности)

С помощью этой функции встроенный в устройство Помощник может читать вслух названия выбранных параметров настроек и использовать звуковой сигнал для оповещения о возникновении сообщений об ошибках, например, для начала/остановки записи и регулировки громкости.

1. Нажмите  , когда будет открыт [главный экран](#) . Откроется [экран меню](#) .
2. Используйте  /  , чтобы выбрать "System" и нажмите  для подтверждения.



3. Используйте  /  , чтобы выбрать "Accessibility" и нажмите  для подтверждения.

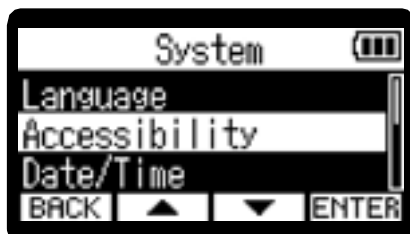

4. Используйте  /  , чтобы выбрать "Guide Sound" и нажмите  для подтверждения.

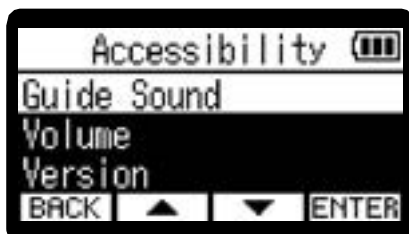

5. Используйте  /  , чтобы выбрать элемент настройки, и нажмите  для подтверждения.

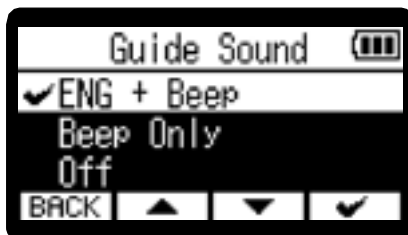

Настройка	Объяснение
ABC + Beep (“ABC” показывает установленный язык.)	<p>Параметры настройки будут зачитываться Помощником вслух на установленном языке. Звуковой сигнал будет использоваться для уведомления о возникновении сообщений об ошибках, например, для начала/остановки записи и регулировки громкости. Английский язык устанавливается по умолчанию, но другие языки могут быть установлены и использованы для чтения по желанию.</p> <p>(→ Установка звука Помощника)</p>
Beep Only	<p>Звуковой сигнал будет использоваться для уведомления о появлении сообщений об ошибках, начале/остановке записи и изменении громкости.</p>
Off	<p>Отключает Помощника.</p>

ПРИМЕЧАНИЕ





- Громкость голоса чтения Помощника также можно регулировать.
(→ [Настройка громкости Помощника](#))
- Язык и версия, используемые для Помощника, можно проверить на экране версии.
(→ [Проверка информации Помощника](#))

ПОДСКАЗКА

При первом включении питания после покупки, этот экран открывается автоматически.

Настройка громкости Помощника



Громкость голоса Помощника и звукового сигнала можно регулировать.

1. Нажмите  , когда будет открыт [главный экран](#) . Откроется [экран меню](#) .
2. Используйте  /  , чтобы выбрать "System" и нажмите  для подтверждения.

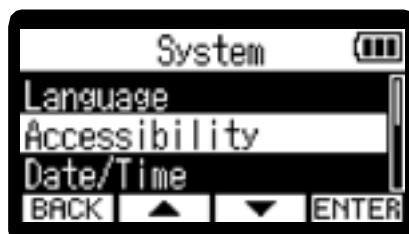

3. Используйте  /  , чтобы выбрать "Accessibility" и нажмите  для подтверждения.



4. Используйте  /  , чтобы выбрать "Volume" и нажмите  для подтверждения.

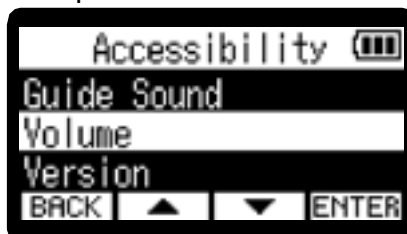

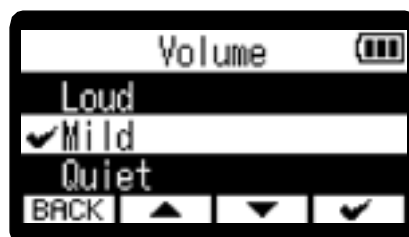

5. Используйте  /  , чтобы выбрать громкость, и нажмите  для подтверждения.







Громкость можно установить на: Quite, Mild или Loud.

ПРИМЕЧАНИЕ

- Громкость, определенная здесь, также может быть отрегулирована перед выводом, выполненным с использованием .
- При выполнении этой настройки рассмотрите возможность регулировки громкости с помощью .

Проверка информации Помощника



Язык и версию, используемые для звука Помощника, можно проверить.

- Нажмите , когда будет открыт [главный экран](#). Откроется [экран меню](#).
- Используйте  / , чтобы выбрать "System" и нажмите  для подтверждения.

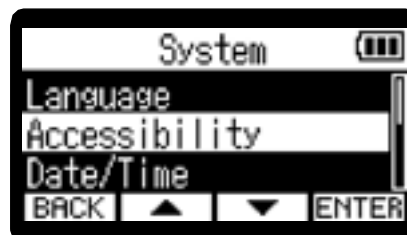

- Используйте  / , чтобы выбрать "Accessibility" и нажмите  для подтверждения.



- Используйте  / , чтобы выбрать "Version" и нажмите  для подтверждения. Откроется экран версии, на котором можно проверить язык и версию, используемые для звука Помощника (Специальные возможности).

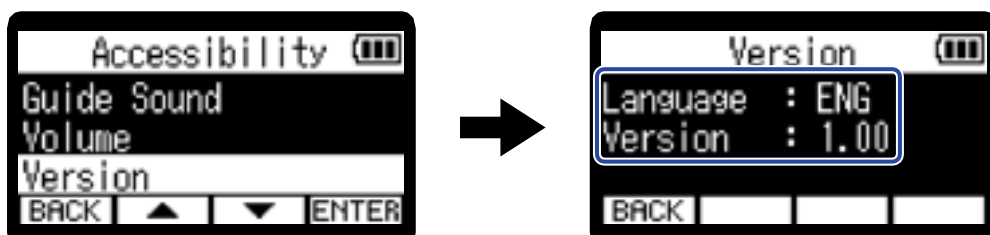

Установка звуков Помощника

На момент покупки голос Помощника звучит на английском языке.

Переустановка Помощника может быть использована для изменения языка и обновления функции.



Загрузите самый последний установочный файл специальных возможностей, необходимый для установки Помощника, с веб-сайта ZOOM (zoomcorp.com).

Следуйте инструкциям в «Руководстве по установке специальных возможностей H1essential» на странице загрузки H1essential.

Восстановление заводского состояния по умолчанию

H1essential можно восстановить до заводского состояния по умолчанию.



1. Нажмите , когда будет открыт [главный экран](#). Откроется [экран меню](#).

2. Используйте  / , чтобы выбрать "System" и нажмите  для подтверждения.



3. Используйте  / , чтобы выбрать "Factory Reset" и нажмите  для подтверждения.



4. Используйте  / , чтобы выбрать "Execute" и нажмите  для подтверждения.

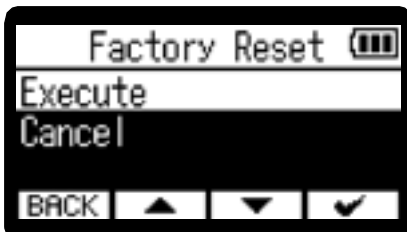

Это восстановит H1essential до заводского состояния по умолчанию и выключит питание.





ПРИМЕЧАНИЕ

При инициализации все настройки будут перезаписаны на заводские значения по умолчанию. Убедитесь в этом, прежде чем использовать эту функцию.

Управление прошивкой

Проверка версий прошивки

Версии прошивки, используемые H1essential, можно проверить.

1. Нажмите  , когда будет открыт [главный экран](#) . Откроется [экран меню](#).
2. Используйте  /  , чтобы выбрать "System" и нажмите  для подтверждения.



3. Используйте  /  , чтобы выбрать "Firmware" и нажмите  для подтверждения.

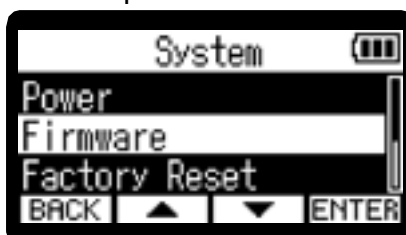

Здесь отображаются версии прошивки.



Обновление прошивки





Встроенное ПО H1essential можно обновить до последних версий.

Файлы для последних обновлений встроенного ПО можно загрузить с веб-сайта ZOOM

(zoomcorp.com). Следуйте инструкциям в «Руководстве по обновлению прошивки H1essential» на странице загрузки H1essential.

Проверка актуальной информации о H1essential

QR-код для получения информации, связанной с продуктом, может отображаться на дисплее H1essential.

1. Нажмите  , когда будет открыт [главный экран](#) . Откроется [экран меню](#) .
2. Используйте  /  , чтобы выбрать "Help" и нажмите  для подтверждения.



3. Используйте смартфон или планшет для сканирования QR-кода, отображаемого на экране справки.

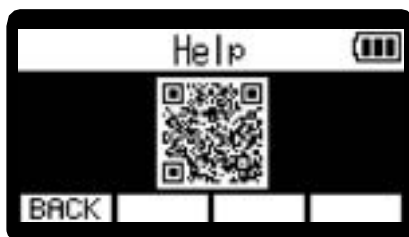

zoomcorp.com/help/h1essential

H1essential версии 1.2 Дополнительное руководство

Правильное отображение невозможно на устройствах с монохромным дисплеем.

Функция добавлена в версии 1.2

Включение/выключение звука Помощника с помощью сочетания клавиш

Эта функция позволяет включать/выключать звук Помощника в любое время в соответствии с ситуацией использования.

1. Когда главный экран открыт, нажмите и удерживайте .

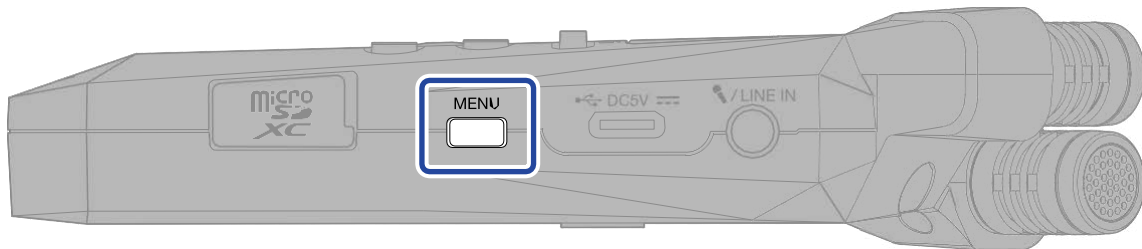

При этом включается/выключается звук Помощника.

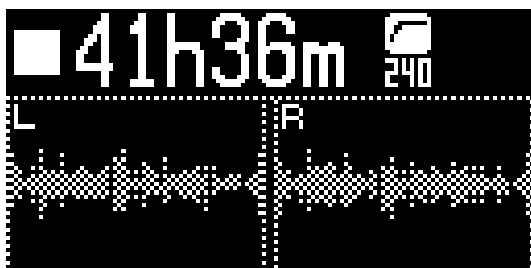

Главный экран



Будет показано уведомление о переключении (и объявлено Помощником).

Приложение

Устранение неполадок

Если вы считаете, что H1essential работает странно, сначала проверьте следующие пункты.

Проблемы с записью/воспроизведением

Звука нет или очень тихо

- Проверьте ориентацию микрофона.
- Убедитесь, что громкость наушников и уровень линейного выхода не слишком низкие. (→ [Мониторинг входных звуков](#), [Регулировка фиксированного уровня](#))

Не слышен звук от подключенного оборудования/входа или очень низкая громкость

- Проверьте громкость наушников.
- Если к входному разъему подключен проигрыватель компакт-дисков или другое устройство, увеличьте уровень выходного сигнала этого устройства.
- Проверьте настройки мониторинга входного сигнала. (→ [Мониторинг входных звуков](#))

Мониторимый звук искажается

- Используйте , чтобы отрегулировать громкость.

Запись невозможна

- Убедитесь, что индикатор REC горит красным цветом. (→ [Запись](#))
- Убедитесь, что на карте microSD есть свободное место. Доступное время записи можно проверить на экране при приостановке записи. (→ [Главный экран](#))
- Убедитесь, что карта microSD правильно установлена в слот для карты. (→ [Установка карт microSD](#))

Появляется сообщение "MIC INPUT OVER!"

- Входной звук слишком громкий. Увеличьте расстояние между микрофоном и источником звука.
- Ветер также может вызывать громкие звуки. Мы рекомендуем использовать настройку Lo Cut для уменьшения шума, если микрофон улавливает ветер при записи на открытом воздухе или при «задувании» взрывными согласными, когда микрофон находится слишком близко к говорящему. (→ [Обрезной фильтр НЧ \(Lo Cut\)](#))

Громкость на выходе не регулируется

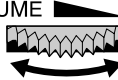
- Проверьте настройку вывода "Volume Control". Чтобы использовать  для регулировки выходной громкости, установите его в положение «Knob». Когда установлено значение "Fixed", используйте "Fixed Level" для регулировки громкости. (→ [Настройка вывода](#))

Другие проблемы

Рекордер не распознается компьютером, смартфоном или планшетом, даже если он подключен через USB-порт

- Используйте USB-кабель, поддерживающий передачу данных.
- Режим работы должен быть установлен на H1essential таким образом, чтобы компьютер, смартфон или планшет могли его распознать.
(→ [Использование в качестве USB-микрофона](#), [Перенос файлов на компьютеры и другие устройства](#))

Короткое время работы аккумулятора

Выполнение следующих настроек может увеличить время работы батареи.

- Установите тип используемых батареек правильно. (→ [Настройка типа используемых батареек](#))
- Уменьшите яркость дисплея. (→ [Настройка яркости дисплея](#))
- Установите яркость дисплея, если он не работает в течение определенного периода времени.
(→ [Настройка энергосбережения дисплея](#))
- Уменьшите частоту дискретизации, используемую для записи файлов.
(→ [Настройка частоты дискретизации](#))
- Отсоедините ненужные кабели от разъема PHONE/LINE OUT.
- Благодаря своим характеристикам, использование никель-металлгидридных батарей (особенно емкостных) или литиевых батарей должно обеспечить более длительное использование, чем щелочные батареи при высоком энергопотреблении.

Рекомендуется обновить специальные возможности

- Используйте последний установочный файл специальных возможностей для обновления.
(→ [Установка направляющих звуков](#))

Список метаданных H1essential

Метаданные, содержащиеся в блоках BEXT в файлах WAV

Тэг	Объяснение	Примечание
zSCENE=	Частота кадров	Menu > System > Date/Time
zTAPE=		
zCIRCLED=		
zTRK1=	Название трека	Названия треков записываются следующим образом.
zTRK2=	Название трека	zTRK1 = TrMicL, zTRK2 = TrMicR
zNOTE=		

Метаданные, содержащиеся в блоках iXML в файлах WAV

○ = ДА x = НЕТ

Мастер-тег iXML	Под-тег iXML	Запись	Чтение	Примечание
<PROJECT>		x	x	
<SCENE>		○	x	Menu > System > Date/Time
<TAKE>		○	x	
<TAPE>		x	x	
<CIRCLED>		x	x	
<WILD TRACK>		x	x	
<FALSE START>		x	x	
<NO GOOD>		x	x	
<FILE UID>		○	x	Menu > System > Date/Time
<UBITS>		x	x	
<NOTE>		○	x	
<BEXT>		x	x	
<USER>		x	x	

Мастер-тег iXML	Под-тег iXML	Запись	Запись	Примечание
<SPEED>				
<SPEED>	<NOTE>	x	x	
<SPEED>	<MASTER_SPEED>	x	x	
<SPEED>	<CURRENT_SPEED>	x	x	
<SPEED>	<TIMECODE_RATE>	x	x	
<SPEED>	<TIMECODE_FLAG>	x	x	
<SPEED>	<FILE_SAMPLE_RATE>	x	x	
<SPEED>	<AUDIO_BIT_DEPTH>	x	x	
<SPEED>	<DIGITIZER_SAMPLE_RATE>	x	x	
<SPEED>	<TIMESTAMP_SAMPLES_SINCE_MIDNIGHT_HI>	x	x	
<SPEED>	<TIMESTAMP_SAMPLES_SINCE_MIDNIGHT_LO>	x	x	
<SPEED>	<TIMESTAMP_SAMPLE_RATE>	x	x	

Мастер-тег iXML	Под-тег iXML	Запись	Чтение	Примечание
<SYNC_POINT_LIST>				
<SYNC_POINT>	<SYNC_POINT_TYPE>	x	x	
<SYNC_POINT>	<SYNC_POINT_FUNCTION>	x	x	
<SYNC_POINT>	<SYNC_POINT_COMMENT>	x	x	
<SYNC_POINT>	<SYNC_POINT_LOW>	x	x	
<SYNC_POINT>	<SYNC_POINT_HIGH>	x	x	
<SYNC_POINT>	<SYNC_POINT_EVENT_DURATION>	x	x	

Мастер-тег iXML	Под-тег iXML	Запись	Чтение	Примечание
<HISTORY>				
<HISTORY>	<ORIGINAL_FILENAME>	o	x	
<HISTORY>	<PARENT_FILENAME>	x	x	
<HISTORY>	<PARENT_UID>	x	x	

Мастер-тег iXML	Под-тег iXML	Запись	Чтение	Примечание
<FILE_SET>				
<FILE_SET>	<TOTAL_FILES>	o	x	
<FILE_SET>	<FAMILY_UID>	o	x	
<FILE_SET>	<FAMILY_NAME>	x	x	
<FILE_SET>	<FILE_SET_START_TIME_HI>	x	x	
<FILE_SET>	<FILE_SET_START_TIME_LO>	x	x	
<FILE_SET>	<FILE_SET_INDEX>	o	x	

Мастер-тег iXML	Под-тег iXML	Запись	Чтение	Примечание
<TRACK_LIST>				
<TRACK_LIST>	<TRACK_COUNT>	○	×	
<TRACK>	<CHANNEL_INDEX>	○	×	
<TRACK>	<INTERLEAVE_INDEX>	○	×	
<TRACK>	<NAME>	○	×	
<TRACK>	<FUNCTION>	×	×	

Спецификации

Входы	Встроенный микрофон	Стереоформат 90° XY	
		Направленность	Однонаправленный
		Чувствительность	-37 дБ/1 Па 1 кГц
		Максимальное входное звуковое давление	120 дБ SPL
	Разъем для микрофона / линейного входа	Разъем	Сtereo мини-джек
		Входное сопротивление	2 кОм
Мощность плагина		2.5 В	
Выход	Разъем PHONE/LINE OUT	Разъем	Сtereo мини-джек
		Максимальный уровень выходной мощности	20 мВт + 20 мВт (при нагрузке 32 Ω)
		Выходное сопротивление	10 Ω или менее
	Встроенный динамик	Тип	20 мм × 30 мм динамический излучатель эллиптической формы
		Эффективный максимальный выходной сигнал	250 мВт
		Формат записи	WAV 44,1/48/96 кГц, 32-бит с плавающей запятой стерео/моно Поддерживаемые форматы BWF и iXML
Диктофон	Носители звукозаписи	Карты емкостью от 4 до 32 ГБ, совместимые со спецификацией microSDHC Карты емкостью 64-1 ТБ, совместимые со спецификацией microSDXC	
	Дисплей	128×64 OLED	
USB	Разъем	USB Type-C • Используйте USB-кабель, поддерживающий передачу данных. Поддерживается питание по шине USB.	
	USB-микрофон	USB1.1 полноскоростной 48 кГц/16 бит 2 входа / 2 выхода	
	Передача файлов	Высокоскоростной порт USB 2.0	
Питание		2 батарейки типа AAA (щелочные, литиевые или никель-металлгидридные) Адаптер переменного тока (ZOOM AD-17): 5V постоянного тока/1A • Поддерживается питание от шине USB.	

<p>Оценочное время непрерывной работы от батарей</p> <ul style="list-style-type: none"> - Эти значения являются приблизительными - Время непрерывной работы от батарей было определено с использованием внутренних методов тестирования. Оно может значительно варьироваться в зависимости от условий использования. 	<p>Стереозапись, 48 кГц/32 бит с плавающей запятой, microSDHC, без наушников, время энергосбережения 1 минута, затемнение дисплея при записи</p>	<p>Щелочные батареи: около 10 часов NiMH батареи (800 мАч): около 9 часов Литиевые батареи: около 18 часов</p>
<p>Энергопотребление</p>	<p>5 Вт максимум</p>	
<p>Размеры</p>	<p>53,9 мм (Ш) × 136,6 мм (Г) × 29,0 мм (В)</p>	
<p>Вес (включая батарейки)</p>	<p>92 г</p>	

Примечание: 0 дБн = 0,775 В
(среднеквадратичное значение)



ZOOM CORPORATION

4-4-3 Kanda-surugadai, Chiyoda-ku, Tokyo 101-0062 Japan

zoomcorp.com